

VOTRE SPECIALISTE

Outillage Pare-Brise

AUTOMOBILE

&

L'INDUSTRIE



WWW.FERLOR-FIXOUTIL.FR

SOMMAIRE

Toutes vos commandes peuvent être passées par notre site internet www.ferlor-fixoutil.fr, pour cela, il vous suffit de vous inscrire afin de bénéficier de votre tarification négociée.

COLLES A PARE-BRISE	P.01 À 03	PROTECTIONS	P.46 À 47
CAPTEURS DE PLUIE ET DE LUMIÈRE	P.04 À 07	DEVIDOIRS - SUPPORT DE RANGEMENT	P.48
POLISSAGE DE VITRES	P.08 & 09	MASQUAGE - RUBAN	P.49
GRAVAGE - TRAITEMENT - MESURE POUR VITRAGE	P.10	GANTS	P.50 & 51
COLLES RÉTROVISEUR - AUTRES COLLES	P.11	MALLETES DE RÉPARATION PARE-BRISE	P.52 À 54
RÉNOVATION OPTIQUES DE PHARES	P.12	RÉSINES DE RÉPARATION PARE-BRISE	P.55
PISTOLETS	P.13	MATÉRIELS DE REPARATION PARE-BRISE & CONSOMMABLES	P.56 À 59
COUTEAUX POUR COUPE À FROID	P.14 & 15	ACCESSOIRES COMMUNICATION	P.60
COUTEAUX PNEUMATIQUE DE DÉCOUPE BTB	P.16 & 17	AGRAFES	P.60 À 75
LAMES POUR COUTEAUX COUPE À FROID FEIN	P.18 & 19	ETABLI & ARMOIRES	P.76
COUTEAUX À PARE-BRISE EQUALIZER	P.20	KITS DE RÉPARATIONS RAPIDES	P.77
KITS DE DÉCOUPE PARE-BRISE	P.21	DÉBOSSÉLAGE SANS PEINTURE	P.78 À 80
OUTILS DE DÉCOUPE ET FILS À COUPER	P.22	RÉPARATION PLASTIQUES PAR SOUDURE	P.81
KIT DÉPOSE & POSE DE PARE-BRISE	P.23 & 24	RÉPARATION PLASTIQUES PAR AGRAFES	P.82
ACCESSOIRES POUR FIXOGLASS PL	P.25	DÉCAPEURS & ACCESSOIRES	P.83
ÉCHAFAUDAGE	P.26	CONSOMMABLES RÉPARATION PLASTIQUE PAR COLLAGE	P.84 À 85
PORTIQUE - ESCABEAUX & DESSERTÉ	P.27	PRODUITS CARROSSERIE	P.86 À 89
STOCKAGE & TABLE PARE-BRISE	P.28 À 31	NETTOYAGE	P.89 À 92
VENTOUSES	P.32 & 33	ASPIRATEUR	P.93 & 94
SERVANTE D'OUTILLAGE	P.34 & 35	DÉGRIPPAGE INDUCTION CARROSSERIE	P.95
KITS & OUTILS POUR REMPLACEMENT VITRAGE	P.36	ANTI-CORROSION & INSONORISANTS	P.96 & 97
PASSE-FIL ET PROTECTION	P.37	CAPOTES 2 CV & DYANE	P.98
OUTILS POUR VITRAGE & EXTRACTEURS D'ESSUIE-GLACES	P.38 À 41	RÉPARATION DIVERS , FORETS, RIVETS	P.99 À 104
RACLOIRS ET LAMES	P.42 & 43	OUTILS DE POSE POUR INSERTS, INSERTS & ECROUS A SERTIR	P.105
JOINTS ADAPTABLES POUR PARE-PRISE & ACCESSOIRES	P.44 À 45		

COLLES A PARE-BRISE



COLLE 101FC SÉCHAGE ULTRA- RAPIDE

Colle polyuréthane mono-composante à séchage ultra rapide, qui par réaction avec l'humidité de l'air, se transforme en un joint de colle élastique et résistante. La colle est utilisée pour le collage des vitrages dans l'industrie automobile.

**Convient pour Airbags.
Testé et validé TÜV.**

Temps de séchage:
23°C-50% d'humidité.
30min : airbag
30min : airbags

Conditionnement(s) :

Carton de 12:

- Cartouche de 310ml

RÉF. : FIX101FCX310

- Berlingot 400ml

RÉF. : FIX101FCX400

Carton de 20:

- Berlingot 600ml

RÉF. : FIX101FCX600



COLLE 101K SÉCHAGE RAPIDE

Colle polyuréthane mono-composante à séchage rapide, qui, par réaction avec l'humidité de l'air, se transforme en un joint de colle élastique et résistant. La colle est utilisée pour le collage des vitrages dans l'industrie automobile.

**Convient pour Airbags.
Testé et validé TÜV.**

Temps de séchage:
23°C-50% d'humidité.
1 heure: airbag
2 heures : airbags

Conditionnement(s) :

Carton de 12:

- Cartouche de 310ml

RÉF. : FIX101KX310

- Berlingot 400ml

RÉF. : FIX101KX400

Carton de 20:

- Berlingot 600ml

RÉF. : FIX101KX600



KIT COLLAGE 101K ET 101FC

Kit comprenant :

- Une cartouche 310 ml ou berlingot 400 ml de colle à pare-brise
- Une buse pré-découpée adaptée à la cartouche
- Un primer d'adhésion en 30ml
- Un dégraissant en 30ml
- Une tamponnette

Conditionnement(s) :

Carton de 6:

- Kit collage - Cartouche 310ml

RÉF. : FIXKIT101KX310

RÉF. : FIXKIT101FCX310



Conditionnement(s) :

Carton de 6:

- Kit collage - Berlingot 400ml

RÉF. : FIXKIT101KX400

RÉF. : FIXKIT101FCX400



DÉGRAISSANT 120

Le dégraissant est un agent nettoyant à base de solvant avec des propriétés favorisant l'adhésion.

Conditionnement(s) :

Carton de 25:

- Flacon de 30ml

RÉF. : FIX120X30

Carton de 12:

- Flacon de 250ml

RÉF. : FIX120X250

- Flacon de 1 Litre

RÉF. : FIX120X1



PRIMER 130

Primer tôle / verre est un primer noir de séchage physique et chimique, à base de solvant, conçu pour préparer le pare-brise et la baie de pare-brise nue avant collage. Le **Primer 130** favorise l'adhésion du Polyuréthane et protège des rayons UV. Possède également des propriétés anticorrosion.

Conditionnement(s) :

Carton de 25:

- Flacon de 30ml

RÉF. : FIX130X30

Carton de 12:

- Flacon de 100ml

RÉF. : FIX130X100

- Flacon de 250ml

RÉF. : FIX130X250

- Flacon de 1 Litre

RÉF. : FIX130X1

FIXOCOLL®

APPLICATIONS



Nettoyer le pare brise, avec un nettoyant vitre, puis passer un chiffon propre imbibé de DÉGRAISSANT FIX120, ne pas essuyer



Secouer vigoureusement (environ 15-30 secondes) le flacon de PRIMER FIX130, puis à l'aide de TAMPONNETTE API00 appliquer, par longues touches régulières, le PRIMER 130 sur le bord céramique, laisser sécher 5 à 10 min. selon température. Si l'on constate des éraflures ou manques de peintures sur baie de pare brise, les recouvrir de PRIMER 130 pour la protection contre la rouille. Ne pas appliquer sur l'ancien PU.



La colle polyuréthane peut alors être appliquée sur la vitre ou sur la baie après avoir arasé l'ancienne couche de PU sur la baie. À l'aide d'un pistolet manuel, électrique ou pneumatique. (voir gamme de pistolets page 9)

BUSES



**Buses fermées
pour BERLINGOT**

(Sachet x12) **RÉF. : B12**



**Buses fermées
pour CARTOUCHE**

(Sachet x12) **RÉF. : C12**



**Buses prédécoupées
pour CARTOUCHE**

(Sachet x12) **RÉF. : CD12**



**Buses prédécoupées
pour BERLINGOT**

(Sachet x12) **RÉF. : BD12**



SANS PRIMER

COLLE FIX 1K PRIMERLESS

Séchage rapide

Colle pare-brise polyuréthane mono-composant, polymérisant rapidement sous l'action de l'humidité atmosphérique et donnant un élastomère aux propriétés mécaniques élevées.

Temps de séchage:
23°C-50% d'humidité.
1 heure: airbag
2 heures: airbags

Conditionnement(s):

Carton de 12:
- Cartouche de 310ml

RÉF. : FIX1KX310

- Berlingot 400ml

RÉF. : FIX1KX400



COLLE FIX 1FC PRIMERLESS

Séchage ultra rapide

Colle pare-brise polyuréthane mono-composant, polymérisant à prise très rapide à température ambiante.

Temps de séchage:
23°C-50% d'humidité.
30min: airbag
1 heure: airbags

Conditionnement(s):

Carton de 12:
- Cartouche de 310ml

RÉF. : FIX1FCX310

- Berlingot 400ml

RÉF. : FIX1FCX400



DÉGRAISSANT ACTIVATEUR

Pour une application sans primer, sans dégraissant, l'activateur 2 en 1 s'utilise avec la colle à pare-brise primerless **FIX1K** et **FIX1FC**.

Conditionnement(s):

Carton de 12:
- Flaçon de 250ml

RÉF. : FIX-ACTIVATEURX250

- Flaçon de 1 Litre

RÉF. : FIX-ACTIVATEURX1



MS POLYMER

COLLE MS POLYMER HM

Colle MS polymer haut module, à base conductivité sans isocyanate.

Temps de séchage:
23°C-50% d'humidité.
1 heure: airbags

Conditionnement(s):

Carton de 12:
- Cartouche de 290ml

RÉF. : FIX.MS.HM.POLYMER



DÉGRAISSANT ACTIVATEUR POUR MS-POLYMER

Primer incolore favorisant l'adhérence sur l'émail du MS Polymer.

Conditionnement(s):

Carton de 12:
- Flaçon de 30ml

RÉF. : FIX.ACT.MS.HM



TAMPONNETTES

Pour une application du primer sur la carrosserie et sur le pare-brise.

Conditionnement(s):

Boîte de 100 unités
- Long.105mm

RÉF. : AP100

- Long.130mm

RÉF. : AP-100SPECIAL



PRIMER BAIE

Produit
INDISPONIBLE

Primer adhésif et d'activation. Peut être utilisé sur surfaces abîmées.

Conditionnement(s):

Carton de 12:
- Flaçon de 30ml

RÉF. : FIX.PRIMERX30

- Flaçon de 100ml

RÉF. : FIX.PRIMERX100

NOUVEAU



LAINE D'ACIER

Étudiée pour retirer les traces difficiles sur tous vitrages. S'utilise à sec. Souffler après utilisation.

Ne pas utiliser sur les miroirs de véhicules.

RÉF. : LA-200

COLLES À PARE-BRISE - PRODUITS D'ACCOMPAGNEMENTS



LINGETTES PRÉ-IMPRÉGNÉES

Lingettes très résistantes, 26,5 x 31,0 cm. Permettant de nettoyer les mains de polyuréthane, de graisse et autres souillures, y compris la plupart des surfaces plastiques. Une fois vos mains nettoyées, la lingette dispose d'encore suffisamment d'agent actif pour nettoyer également les outils, la boîte à outils, l'établi ou autres appareils. Utiliser sans addition d'eau.

Conditionnement(s):
- Tonnelet de 72 lingettes

RÉF. : LPI72

NOUVEAU



ÉPONGE MOUSSE DE DÉCONTAMINATION

Pour la préparation des pare-brises. Nettoie les surfaces polluées dans l'univers du remplacement de vitrages automobiles.

RÉF. : DEC-50



BANDE BUTYLE EN ROULEAU

Pour le collage d'éléments d'étanchéité.
Diamètre : 9,5 mm
Longueur : 4,5 m
Couleur : noir

Conditionnement(s):
- En rouleau de 4.5ML

RÉF. : S-120



JOINT ADHÉSIF EN MOUSSE EXPANSIVE

Joint adhésif en mousse expansive en 2x 2cm
Rouleau: 2M Pour l'insonorisation entre le tableau de bord et le pare-brise, permet de remplacer le joint mousse d'origine. Celui-ci est présent sur la plupart des BMW, Ford, Opel, Renault, etc....

RÉF. JMFE



PINCE POUR BUSES

La pince pour buses permet de réaliser rapidement et facilement une entaille en forme de V exacte dans la pointe de la buse de la cartouche de polyuréthane.

RÉF. : VNT-306



RÉF. : KZS-163



CHAUFFEUR ET REFROIDISSEUR DE CARTOUCHES

Appareil pour tempérer les cartouches et les berlingots.

Capacité de stockage :
12L - 24V ou 230V avec adaptateur
Chauffe jusqu'à 65°C et refroidit jusqu'à 27°C.

RÉF. GL-1153

NOUVEAU



CONSERVATEUR INDIVIDUEL DE CARTOUCHE ENTAMÉES-SADURR®

Pour stocker et conserver vos cartouches de colles entamées dans un environnement hermétique. Evite toutes émanations chimiques.

RÉF. : MBS

Joint disponible au détail

Petit joint **RÉF. : JPM-MBS**

Grand joint **RÉF. : JGM-MBS**



OUVREUR DE CARTOUCHES

Ouvrez vos cartouches de façon propre et sûre en employant l'ouvreur de cartouches.
110 x 60 x 45 mm · 45 g

RÉF. : KA539

GEL POUR CAPTEURS DE PLUIE ET DE LUMIÈRE

GEL POUR REPARATION CAPTEUR DE PLUIE ET LUMIERE 5ML



Le gel REG-CAPLUIE permet de recoller les capteurs récupérés sur l'ancien pare-brise. Il suffit de retirer l'ancien gel puis d'appliquer le gel dans le capteur.

RÉF. : REG-CAPLUIE

GEL POUR REPARATION CAPTEUR DE PLUIE ET LUMIERE 12ML



Le gel REG-CAPLUIE permet de recoller les capteurs récupérés sur l'ancien pare-brise. Il suffit de retirer l'ancien gel puis d'appliquer le gel dans le capteur.

Composition :
- 1 seringue de 12ml
- 3 buses **RÉF. : BUSE-REG**

RÉF. : REG-CAPLUIE-MAXI

GEL POUR REPARATION CAPTEUR DE PLUIE ET LUMIERE POUR CAPTEUR BOMBÉS



Le gel REG-CAPLUIE permet de recoller les capteurs récupérés sur l'ancien pare-brise. Sa composition différente du RÉF. : REG-CAPLUIE permet une application spécifique pour les capteurs bombés (ex: Golf 5, Tiguan...)

RÉF. : REG-CAPLUIE2

PACKS 25 GELS REPARATION CAPTEUR DE PLUIE ET LUMIERE



20% D'ÉCONOMIE

Composition :
- 25 Gels 5ml
- 25 buses **RÉF. : BUSE-REG**
- 5 poussoirs

RÉF. : PACK25-REGCAPLUIE

APPLICATIONS



**PASTILLES CAPTEUR
DE PLUIE**



**REG-CAPLUIE
ET REG-CAPLUIE-MAXI**



**MOUL-REG, MOUL-REG3 ET
REG-CAPLUIE2**

Idéal pour éviter que le gel déborde du capteur

ADHÉSIFS CAPTEURS DE PLUIE ET LUMIÈRE ACRYLIQUES



RÉF. : KPR-191
Ø 27 x 1.5mm
PAQUET DE 5 PASTILLES

Pour:
Citroën (C5; C8...)
Fiat (Grande punto, Ulysse)
Lancia (Lybra, Phedra, Thesis)
Mercedes (Classe A)
Peugeot (307, 607,807..)



RÉF. : KPR-194
Ø 28 x 1 mm
PAQUET DE 5 PASTILLES

Pour:
Volkswagen (Pour groupe jusqu'à 1998)



RÉF. : KPR-195
Ø 28 x 1.5mm
PAQUET DE 5 PASTILLES

Pour:
Alfa (GT coupé)
Modèles Jaguar, Porsche (911, Boxster)
Seat (cordoba, Arosa...)
Skoda (Octavia...)
Toyota (Avensis...)
Volkswagen (Beetle et cabrio, Golf4, Polo, Passat B5...)



RÉF. : KPR-196
60 x 35 x 1mm
PAQUET DE 5 PASTILLES

Pour:
Deawoo (Lacetti, nubira..)
Kia (Opirus)
Honda (Accord, FR...)
Nissan (Primera)



RÉF. : KPR-199
56 x 31 x 1.5mm
PAQUET DE 5 PASTILLES

Pour:
Alfa (147,156,166)
BMW (Serie 3)
Mercedes (Classe C.E.S...)
Rover (75)



RÉF. : KPL-154
25 x 34 x 2mm
PAQUET DE 5 PASTILLES

Pour:
Toyota (Auris, Corola, IQ, La,cruiser, Prius, RAV4...)



RÉF. : KPL-166
Ø 32 x 1.5mm
PAQUET DE 5 PASTILLES

Pour:
Seat (Alhambra)
VW (sharan)



RÉF. : KPL-185
40 x 27 x 1mm
PAQUET DE 5 PASTILLES

Pour:
Honda
Kia
Opel (Astra)
Saab (9-5)



RÉF. : KPL-189
40 x 35 x 1.5mm
PAQUET DE 5 PASTILLES

Pour:
Peugeot (4007)
Citroën (C-crosser)
Mercedes (Classe E.S)



RÉF. : KPL-189B
40 x 35 x 1.5mm
PAQUET DE 5 PASTILLES

Pour:
Chrysler (Grand-voyageur)
Jeep (Cherokee)



RÉF. : KPL-190
27 x 32.5 x 1.5mm
PAQUET DE 5 PASTILLES

Pour:
Audi (A1, A3, A4, A5, A6, A7, A8, Q5, Q7, R8, TT, TT Roaster..)
Opel (Corsa D, Meriva, Zaphira...)
Porsche (Panamera)
Seat (Altéa,Exeo,Léon)
Toyota (Avensis,Verso)
Alfa (Mito)



RÉF. : KPL-192
Ø 43 x 2mm
PAQUET DE 5 PASTILLES

Pour:
Peugeot (Boxer)
Renault (Clio, Mégane, Scenic...)
Mercedes (Classe A, B, CLK, Spinter...)
Nissan (Qashqai, Micra, Murano, Note, Pathfinder...)



RÉF. : KPL-192C
Ø 43 x 2mm
PAQUET DE 5 PASTILLES

Pour:
BMW (Série 5,7-X5 - X6)
Renault (Laguna, Mégane 3 coupé, scénic, Koléo, Kangoo)



RÉF. : KPL-193
55 x 33 x 1.5mm
PAQUET DE 5 PASTILLES

Pour:
BMW (Série 1, 3, 5, 6, 7, X1, X3, X5, Z4)
Mini-cooper



RÉF. : KPL-197
70 x 42 x 1.5mm
PAQUET DE 5 PASTILLES

Pour:
Mercedes (Classe C à partir de 2003, CLK,CLS,Classe E, S)



RÉF. : KPL-198
(34 x 12,5) + (50 x 41,5) x 1.5mm
PAQUET DE 5 PASTILLES

Pour:
Mercedes (Classe Cde 2000 à 2003)

NOUVEAU

SPÉCIAL BUS ET CAMION



RÉF. : KPM-4169
69x41x2.0mm

PASTILLES POUR CAMÉRA CAMION
PAQUET DE 5 PASTILLES

Pour:
DAF (CF, LF, XF)
Iveco (Stralis)
Volvo (FL)



RÉF. : KPM-4151
51x41x2,0mm

PASTILLES POUR CAMÉRA CAMION
PAQUET DE 5 PASTILLES

Pour:
Iveco (eurocargo)
DAF (XF)



RÉF. : KPM-5010
100x50x1.6mm

PASTILLES POUR CAMÉRA CAMION
PAQUET DE 5 PASTILLES

Pour:
Scania (R&S Series)

ADHÉSIFS CAPTEURS DE PLUIE ET LUMIÈRE SILICONES

NOUVEAUTÉS



RÉF. : PAS-165
Ø 31 Ep. 1,7mm
PASTILLE À L'UNITÉ

Pour:

AUDI(Q7 15-, R8 15-, TT cabrio 15-, TT coupé 15-) **BMW**(1er (F20/F21/F22) 11-, 2er (F45 Active Tourer) 14-, 2er (F46 Gran Tourer) 15-, 3er (F30) 11-, 3er (F34 GT) 13-, 5er (F07 GT) 09-, Ser (F10/F11) 10-, 7er (F01/F02) 08-15, (G11/G12) 15-, X1 (F48) 15-, X3 (F25) 10-, X5 (E70) 07-13, (F15) 13-, X6 (E71/72) 08-14, (F16) coupé 14-) **CHEVROLET** (corvette 14-) **FORD**(B-max 12-, F150 pickup 15-, fiesta VII 08-, galaxy III 15-, mondeo V 14-, RANGER T6 12-, S-max 15-) **HYUNDAI**(tucson 15-, i20 15-) **KIA**(optima 16-, sorento 15-, sportage IV 16-) **MINI**(clubman F54 15-, F56 14-) **OPEL**(astra J 09-15, K 15-, mokka 12-) **PEUGEOT**(308 13-) **VOLVO** (XC 90 15-) **VOLKSWAGEN** (touran 15-)



RÉF. : PAS-190
Ø 27x33,5 Ep. 1,7mm
PASTILLE À L'UNITÉ

Pour:

ALFA ROMEO(guilietta 10-, mito 08-) **AUDI**(A1 10-, A3 03-12, A3 cabrio 08-13, A4 07-15, A4 cabrio 02-09, A4 lim/kombi 01-07, A5 07-, A5 cabrio 09-, A6 04-11 et 11-, A7 10-, A8 02-10 et 10-, Q5 08-, Q7 05-15, R8 07-15, R8 SPYDER 10-, TT coupé 06-14, TT, roadster 07-14) **CHRYSLER**(200 14-) **FIAT**(500L 12-) **FORD**(ecosport 13-, focus III 11-, galaxy II 06-14, kuga 13-, mondeo IV 07-14, ranger T6 12-, S-max 06-15, transit connect 13-, custom 12-, VII 14-, VII CUSTOM 14-) **JEEP**(cherokee KL 13-, renegade 14-) **OPEL**(corsa D 06-14, meriva B 10-, zafira B 05-11) **PORSCHE**(911 (991) 11-, 911 (991) cabrio 12-, Boxter/cayman (981) 13-, cayenne 10-, panamera 09-) **SEAT**(altea 04-, exeo 08-13, leon II 05-12, toledo III 04-09) **TOYOTA**(avensis III 09-, verso 09-) **VOLVO**(S 60 10-, S80/V70 07-, V40 12-, XC 60 08-)



RÉF. : PAS-195
Ø 27 Ep. 1,7mm
PASTILLE À L'UNITÉ

Pour:

ALFA ROMEO(147 00-10, 156 97-05, brera 06-10, GT 04-10, spider III 06-10) **CITROEN**(C5 01-08, C8 02-14) **FIAT**(grande punto 05-, ulysse II 02-14) **JAGUAR**(S-TYPE 99-07, X-TYPE 01-09 XJ 94-03, XK 06-, XK8 (97-05) 10-) **LANCIA**(libra (99-06) 11-, phedra (02-10) 03-10 thesis (02-09) 11-, ypsilon (03-11) 08-) **MERCEDES**(classe A (W168) 97-04, sprinter I custom 95-06) **PEUGEOT**(307 01-07, 607 00-10, 807 02-14) **PORSCHE**(911 (996) 97-06, 911 (997) 04-12 boxer 97-05, boxer/cayman (987) 04-13) **SEAT**(arosa 97-05, ibiza II 6K 00-02, ibiza III 6L 02-08, leon I 99-05, toledo II 99-04) **SKODA**(octavia 93-03, superb 02-08) **TOYOTA**(corolla E12 3/5trg. 02-07, corolla R1 VERSO II 04-09) **VOLKSWAGEN**(bora 98-05, golf A4 97-03, lupu 97-05, new beetle 98-10, cabrio 03-10, passat B5 97-05, polo IV 9N/9N2 01-08, transporter T5 03-15)



RÉF. : PAS-166
Ø 32 Ep. 1,7mm
PASTILLE À L'UNITÉ

Pour:

AUDI(A3 12-) **HYUNDAI**(genesis 15-) **SEAT**(alhabra 10-, leon III 12-) **SKODA**(fabia III 14-, octavia III 12-, superb 15-) **VOLKSWAGEN**(golf A7 12-, golf cabrio 11-, sportsvan 14-, passat B8 14-, passat CC 08-, sharan 10-, tiguan 16-, transporter T6 16-)



RÉF. : PAS-187
50x37mm
PASTILLE À L'UNITÉ

Pour:

CITROEN(berlingo II 08-, C5 08-) **PEUGEOT**(308 07-13, 308 CC 09-13, 3008/5008 06-16, partener teepee 08-, rcz 10-) **SUBARU**(S60 10-, S80/V70 07-, XC60 08-)



RÉF. : PAS-440
Ø 44mm
PASTILLE À L'UNITÉ

Pour:

MAN(TGA L/M narrow 00-05, TGA XL wide 00-07, TGA XXL wide 00-07) **MERCEDES**(actros 12-, eonic 17-) **NEOPLAN**(skyliner 02-) **SCANIA**(series 5 R 13-, series 6 R/S 16-) **VDL** (futura 10-)



RÉF. : PAS-186
49x37mm
PASTILLE À L'UNITÉ

Pour:

ALFA ROMEO(159 05-11) **CITROEN**(C4 04-10, C4 Picasso/Grand Picasso 06-13, C5 01-08, C8 2-14, jumpy II 07-, xantia 93-01, xsara 97-04, xsara picasso 00-06) **FIAT**(bravo 07-, scudo II 07-, stilo 3dr 01-07, stilo 5dr 01-07, ulysse II 02-14) **FORD**(C-max 03-10, fiesta VI 01-08 focus II 04-10, fusion 02-12) **LANCIA**(delta 08-, musa 04-12, phedra 02-10) **OPEL**(astra H 04-10, corsa C 00-06) **PEUGEOT**(206/206+ 98-12, 307 01-07, 307 CC 03-08, 406 coupé 97-05, 406 Sedan/Estate 96-04, 407 04-10, 407 CC 05-12, 607 00-10, 807 02-14 expert/teepee 06-) **RENAULT**(clio II 98-05, espace IV 02-14, laguna II 01-07, master II 97-10, trafic II 01-, VEL SATIS 02-09)



RÉF. : PAS-175
50x37mm
PASTILLE À L'UNITÉ

Pour:

FORD(c max / grand c-max 10-, fiesta VII 08-17, galaxy 06-14, mondeo 07-14, s-max 06-15) **JAGUAR**(XF 08-15, XJ 10-, XK 06-14) **LAND ROVER**(discovery L319 04-17, freelandier II 07-14, range rover sport 05-13) **PORSCHE**(cayenne 02-10) **SEAT**(ibiza IV 6j 08-16) **SKODA**(fabia II 07-14, octavia II 04-13, rapid 12-, roomster 06-15, suerb 08-15, yeti 09-) **VOLKSWAGEN**(amerok 10-, caddy 04-15, coccinelle II 16-, eos 06-15, golf A5 03-08, golf A6 08-12, golf plus 05-13, golf variant 07-13, jetta 05-11, jetta 11-, passat B6/B7 05-14, passat CC 08-16, polo 09-17, scirocco II 08-, tiguan 07-16, touareg 02-10, touran 03-15, transporter T5 03-15)



RÉF. : PAS-154
25x34mm Ep. 2,2mm
PASTILLE À L'UNITÉ

Pour:

HONDA(CR-V IV 12-, civic IX 4trg. 12-, civic IX 5trg. 12-, HR-V 15-, jazz 15-) **LEXUS**(CT 11-, NX 14-, RX 350/450 09-) **MAZDA**(2 07-14 et 15-, 3 09-13 et 13-, 5 10-, 6 13-, CX-3 15-, CX-5 12-) **SUBARU**(trezia 11-) **TOYOTA**(auris 07-12 et 12-, IQ 09-, land cruiser J15 09-, prius III 09-16, IV 16-, plus 12-, RAV4 IV 06-13, RAV4 V 13-)



RÉF. : PAS-180
31x41x45mm
PASTILLE À L'UNITÉ

Pour:

CITROEN(C4 10-, DS4 10-18, DS5 11-) **JAGUAR**(F-PACE 16-, F-TYPE cabrio 13-, F-TYPE coupé 13-, XE 15-, XF 15-) **MERCEDES**(CLASSE A (W176) 12-18, CLASSE B (W246) 11-18, CLASSE C (W205) 14-, CLASSE E (C238) coupé/cabrio 17-, CLASSE E (W213) 16-, CLASSE S (W217) 14-, CLASSE S (W222) 13-, GLA X156 SUV 14-, GLC X253 15-, GLE C292 (W176) 15-) **LAND ROVER**(discovery L462 17-, discovery sport L550 14-, evoque 3p et 5p 11-18, L405 12-, sport L494 13-, range rover velar L560 17-) **PEUGEOT**(208 12-19, 508 10-18-, 2008 13-)



RÉF. : PAS-192
Ø 44 Ep. 2,6mm
PASTILLE À L'UNITÉ

Pour:

MERCEDES(actros 96-11, Streamspace 2300mm 12-, classe B (W245) 05-12, classe SLK (R171) 04-11, sprinter II 06-, vite II/viano (W639) 03-) **MITSUBISHI** (colt VI 3trg. 05-06 et 07-12, VI 5trg.) **NISSAN**(370Z coupé 08-, cube 09-, GT-R 08-, juke 10-, leaf 11-, micra K12 03-10, K13 11-, murano 08-, note 06-13, pathfinder II 04-13, qashqai 06-14, tiida 04-11, X-trail 07-14) **PEUGEOT**(boxer III 06-14, III facelift 14-) **RENAULT**(clio III/grandtour 05-13, koleos 08-, latitude 11-, modus 04-12, megane II 02-09, megane II CC 03-10, scenic III 03-09, twingo II 07-14) **SMART**(forfour 04-06, roadster 03-05) **VOLKSWAGEN**(crafter 06-)



RÉF. : PAS-192C
Ø 44 Ep. 2,6mm
PASTILLE À L'UNITÉ

Pour:

BMW(Ser (E60/E61) 03-10, (F07 GT) 09-, (F10/F11) 10-, 6er (F12/F13) 11-, 7er (F01/F02) 08-15, X3 (F25) 10-, X5 (E70) 07-13, X6 (E71/E72) 08-14, X1 (E84) 2009, X3 (E83) 04-10, X5 (E53) 01-06, Z4 (E85) coupé 2006, (E85) roadster 2003, (E89) roadster 2009) **MERCEDES** (citan (W415)12-) **MITSUBISHI**(colt VI 3trg. 05-06 et 07-12, 5trg.) **NISSAN**(juke 10-, note 13-, qashqai P325 14-, x-trail 14-) **OPEL**(movano 10-, vivaroB 14-) **RENAULT**(captur 13-, clio IV 13-, espace V 15-, laguna coupé 08-, III 07-, master III CC 10-, megane III 08-15, CC 10-12, coupé 08-12, scenic III 09-, twingo III 14-, wind 10-, zoe 13-) **SMART**(forfour 07-14, fortwo 07-14 et 14-)

POLISSAGE DE VITRES



**VERSION
ELECTRIQUE**

RÉF. KIT-POLIGLASS-MAX

Kit de dérayage de vitres, supprime les différents types de rayures sur les pare-brises, les vitres latérales, vitrines..ect.)
Enlève également les gravages sur les vitres.

Ce kit est équipé de différents disques abrasifs et polish. Simple d'utilisation, se branche sur 220V.

Contenu:

- 1 mallette plastique **RÉF. : 292**
- 1 polisseuse **RÉF. : POLIS-MAX**
- 1 Plateau pour polisseuse **RÉF. : PLATEAU125**
- 1 Interface **RÉF. : INTERFACE125**
- 1 Flacon de polish liquide 240 ml **RÉF. : SRLDP**
- 1 Microfibre 40 x 40 cm **RÉF. : CHAMB**
- 1 Pulvérisateur à eau 500ml **RÉF. : PUL500**
- 1 Disque feutre pour polissage 130 mm velcro **RÉF. : SRPP-5V**
- 1 thermomètre 8 à 34° **RÉF. : 961**
- 1 paire de lunettes de protection **RÉF. : SB880**

+

Disques Ø 125 mm :

- RÉF. : DISK-NET-12580** - Disque carbure de silicium 80 -Q:20
- RÉF. : DISK-NET-125120** - Disque carbure de silicium 120 -Q:20
- RÉF. : DISK-NET-125150** - Disque carbure de silicium 150 -Q:20
- RÉF. : DISK-NET-125180** - Disque carbure de silicium 180 -Q:20
- RÉF. : DISK-NET-125240** - Disque carbure de silicium 240 -Q:20
- RÉF. : DISK-NET-125320** - Disque carbure de silicium 320 -Q:20
- RÉF. : DISK-NET-125400** - Disque carbure de silicium 400 -Q:20



- RÉF. : DISK-125180** - Disque mousse abrasif 180 -Q:20
- RÉF. : DISK-125360** - Disque mousse abrasif 360 -Q:20
- RÉF. : DISK-125500** - Disque mousse abrasif 500 -Q:20
- RÉF. : DISK-125600** - Disque mousse abrasif 600 -Q:20
- RÉF. : DISK-1251000** - Disque mousse abrasif 1000 -Q:20



**VERSION
À BATTERIE**

RÉF. KIT-POLIGLASS-BAT

Contenu:

- 1 mallette plastique **RÉF. : 292**
 - 1 polisseuse à batterie avec batterie 4Ah et chargeur **RÉF. : POLIS-MOB**
 - 1 Capot d'aspiration pour polisseuse **RÉF. : POLIS-CAPOT**
 - 1 Interface **RÉF. : INTERFACE125**
 - 1 Flacon de polish liquide 240 ml **RÉF. : SRLDP**
 - 1 Microfibre 40 x 40 cm **RÉF. : CHAMB**
 - 1 Pulvérisateur à eau 500ml **RÉF. : PUL500**
 - 1 Disque feutre pour polissage 130 mm velcro **RÉF. : SRPP-5V**
 - 1 thermomètre 8 à 34° **RÉF. : 961**
 - 1 paire de lunettes de protection **RÉF. : SB-880**
- + Disques Ø 125mm (voir **RÉF. : KIT-POLIGLASS-MAX**)



POLISSEUSE ÉLECTRIQUE

Pour polissage des vitres nues.

RÉF. : POLIS-MAX



POLISSEUSE SUR BATTERIE

Pour polissage des vitres nues.
Fourni avec une batterie 4Ah et son chargeur.

RÉF. : POLIS-MOB



BATTERIE DE POLISSEUSE

Batterie 4Ah - 20V. S'adapte sur la polisseuse à batterie
RÉF. : POLIS-MOB.

RÉF. : POLIS-BAT

POLISSAGE DE VITRES



**PLATEAU POUR SUPPORT
VELCRO**

Pour **RÉF. : POLIS-MAX** Ø 125mm

RÉF. : PLATEAU125



**INTERFACE SOUPLE
VELCRO**

Pour **RÉF. : PLATEAU-125** Ø 125mm

RÉF. : INTERFACE125



**CAPOT D'ASPIRATION POUR
POLISSEUSE**

Pour le ponçage, évacue les poussières.
S'adapte sur **RÉF. : POLIS-MOB**

RÉF. : POLIS-CAPOT



**DISQUE FEUTRE POLISSAGE
VELCRO**

Ø 130mm

RÉF. : SRPP-5V



POLISH LIQUIDE

240 ml

RÉF. : SRLDP



THERMOMÈTRE

Permet de vérifier que le pare-brise ne
surchauffe pas. Il est conseillé de ne pas
dépasser 34°C.

RÉF. : 961



LUNETTES DE PROTECTION

Protège vos yeux latéralement et
frontalement. Peut-être portées
au-dessus des lunettes de vue.

RÉF. : SB-880



MICROFIBRE

Permet d'enlever le polish et le lustreur. 70%
polyester, 30% polyamide. 40x40cm.

RÉF. : CHAMB



PULVÉRISATEUR

500ml

RÉF. : PUL500

APPLICATIONS



POLISH



DERAYAGE



POLISSAGE

GRAVAGE - TRAITEMENT - MESURE POUR VITRAGE



APPAREIL DE MESURE DE TEINTE DE VITRE

Cet appareil permet de mesurer la transmission de lumière visible, afin de savoir si l'usager est en infraction ou non, suite à la nouvelle réglementation qui a pris effet au 1er janvier 2017. La transmission lumineuse doit être de minimum 70% .

RÉF. : AP-MFS



DETECTEUR DE FUITE

Grâce à cet appareil vous trouverez très facilement les endroits non étanches du joint de pare-brise. L'appareil est constitué d'un émetteur et d'un récepteur. L'émetteur placé à l'intérieur du véhicule émet un ultrason lorsqu'une fuite est détectée, le récepteur, positionné à l'extérieur, émet alors un son audible ainsi qu'un signal optique.

RÉF. : PWR-2020

KIT PISTOLET DE GRAVAGE

Le pistolet de gravage à buse acier doit être connecté à une alimentation en air comprimé. Poignée avec gachette. Ce pistolet est idéal pour les gravages avec pochoir, par projection d'abrasif sur plusieurs types de matériaux (ex: verre, métal, pierre, etc...).



RÉF. : PIST-GRAVAGE



RÉF. : GAVASABLE

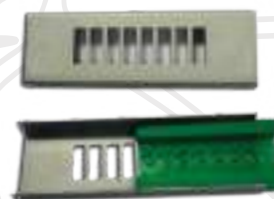

RÉF. : MATRICE-GRAVAGE



RÉF. : STENCIL-PLAST-CHIF

RÉF. : STENCIL-PLAST-LET

Caractéristiques :

- Poids : 600gr
- Diamètre du corps : 145mm
- Longueur pistolet : 250mm
- Type d'abrasif : suivant application
- Consommation air comprimé : 300 litres/min. en continu (minimale en utilisation discontinue)
- Utilisation maximale : 10 bars

RÉF. : KIT-GRAVAGE

Comprenant :

- RÉF. : PIST-GRAVAGE** - Pistolet de gravage à buse acier
- RÉF. : GAVASABLE** - 1kg de sable de gravage
- RÉF. : STENCIL-PLAST-CHIF** - Stencyls plastiques chiffres de 0 à 9 (10 jeux)
- RÉF. : STENCIL-PLAST-LET** - Stencyls plastiques lettres de A à Z (5 jeux)
- RÉF. : MATRICE-GRAVAGE** - Pochoir pour gravage de vitres

COLLES RÉTROVISEUR / AUTRES COLLES



COLLE RETROVISEUR

Bi composant : primer activateur au pinceau et colle

Conditionnement(s) :

- 1 flacon de colle 15 ml
- 1 flacon de primer 15 ml

RÉF. : FIX3320



COLLE VERRE-METAL

Bi composant

Colle résistant à l'eau de -20°C à + 80°C. Temps de séchage 3min. Application verticale possible, bonne résistance chimique, colle transparente.

RÉF. : FIX3300

BUSE POUR COLLE Lot de 10

RÉF. : 3300-BUSE



PASTILLES POUR RÉTROVISEURS

Pastilles adhésives pour embases de rétroviseurs, qualité constructeur. La pastille adhésive double face possède une adhérence très élevée : dégraisser la vitre et l'embase puis appuyer fortement sur l'embase.

Conditionnement(s) :

- Boîte de 100 pastilles

RÉF. : FIX1336



MASTIC D'ETANCHEITE

Mastic d'étanchéité butyl pour tous les vitrages avec ou sans joint. Produit polyvalent car il peut être utilisé pour l'étanchéité des éléments soudés par points et des éléments démontables. Le produit garde une élasticité permanente et résiste aux rayons UV. Haute teneur en extrait sec. Couleur : Noir

Conditionnement(s) :

- Cartouche de 310ml

RÉF. : FIX160



PINCE D'INSTALLATION RÉTROVISEUR

Conçu pour la réinstallation de miroirs à ressort.

Pour utiliser : Il suffit de placer la mâchoire supérieure contre le rétroviseur, mettre le bloc de nylon contre le support de montage du rétroviseur et serrer les poignées. Le miroir est forcé rapidement et facilement sur le support de montage avec peu ou pas de chance de casser le verre.

RÉF. : RMI-309



COLLE LOCTITE 3317

Colle pour vitre et rétroviseur (24 ml) avec application de primer activateur (150ml).

RÉF. : FIX3317

APPLICATIONS



RÉNOVATION OPTIQUES DE PHARES

Ce système permet de supprimer les rayures et également le ternissement des optiques de phares. Les finitions sont faites grâce à des produits homologués Aviation. Le procédé est simple et peu onéreux. Tout d'abord un dépolissage puis l'application de polishes utilisés dans l'aviation.



PNEUMATIQUE

RÉF. : KIT-OPTIQUE

**MALLETTE OPTIQUE
DE PHARE PNEUMATIQUE**

Composition de la valise:

- 1 polisseuse 2 en 1 avec régulateur de pression intégré
RÉF. : POL-KIT-ROP
- 1 support de disque velcro **RÉF. : VEL-ROP**
- 1 flacon polish n°1 "Spécial Optique" 250ml
RÉF. : POL1-ROP
- 1 flacon polish n°2 "Spécial Optique" 250ml
RÉF. : POL2-ROP
- 30 disques de dépolissage grain 400 Standard -
Diam.75mm **RÉF. : DISK-400**
- 15 disques de dépolissage grain 500 Spécial -
Diam.75mm **RÉF. : DISK-500**
- 5 disques de dépolissage grain 1000 Spécial -
Diam.75mm **RÉF. : DISK-1000**
- 5 disques de dépolissage grain 2000 Spécial -
Diam.75mm **RÉF. : DISK-2000**
- 5 disques de dépolissage grain 3000 Spécial -
Diam.75mm **RÉF. : DISK-3000**
- 2 feutres mousse **RÉF. : FEUTRE-ROP**
- 1 raccord rapide air male
RÉF. : RACCORD1-4MALE



BATTERIE

RÉF. : KIT-OPTIQUE2

**MALLETTE OPTIQUE
DE PHARE À BATTERIE**

Composition de la valise:

- 1 polisseuse à batterie 10.8V Lithium
RÉF. : POL-ELEC-ROP3
- 1 support de disque velcro **RÉF. : VEL-ROP-V2**
- 1 flacon polish n°1 "Spécial Optique" 250ml
RÉF. : POL1-ROP
- 1 flacon polish n°2 "Spécial Optique" 250ml
RÉF. : POL2-ROP
- 30 disques de dépolissage grain 400 Standard -
Diam.75mm **RÉF. : DISK-400**
- 15 disques de dépolissage grain 500 Spécial -
Diam.75mm **RÉF. : DISK-500**
- 5 disques de dépolissage grain 1000 Spécial -
Diam.75mm **RÉF. : DISK-1000**
- 5 disques de dépolissage grain 2000 Spécial -
Diam.75mm **RÉF. : DISK-2000**
- 5 disques de dépolissage grain 3000 Spécial -
Diam.75mm **RÉF. : DISK-3000**
- 2 feutres mousse **RÉF. : FEUTRE-ROP**
- 1 Chargeur **RÉF. : POL-CHARG-ROP3**
- 2 batteries 2.0Ah - Li-ion **RÉF. : POL-BAT-ROP3-V2**



AVANT

APRES

VITRIFICATEUR D'OPTIQUE



Trois composants
(activateur, catalyseur, vernis)
Vernis spécial polycarbonate.
S'applique avec une micro-fibre

RÉF. : RENOV-PHARE

REAPPROVISIONNEMENT DISQUES Ø77

- Disque de dépolissage grain 400 Standard x 1
Carton de 100 (vendu à l'unité) **RÉF. : DISK-400**
- Disques de dépolissage grain Spécial montés sur
mousse
Carton de 20 pièces (vendu à l'unité)
RÉF. : DISK-500
RÉF. : DISK-1000
RÉF. : DISK-2000
RÉF. : DISK-3000



**KIT VERNISSAGE OPTIQUE DE
PHARE**



Trois composants
(activateur, catalyseur, vernis)
Vernis spécial polycarbonate.
Peut être utilisé avec un aérographe

RÉF. : KIT-VERNIS

PISTOLETS



PISTOLET MANUEL

- Pistolet manuel. pour cartouche 310ml et berlingot 400 ml **RÉF. : V80**
- Pjstolet manuel. berlingot 400 ml et 600 ml **RÉF. : V81**



KIT DE NETTOYAGE DE TUBE DE PISTOLET

Ce kit vous permet de nettoyer les résidus de colle se trouvant à l'intérieur du tube de votre pistolet.

RÉF. : KIT-NETGUN

- Tube **RÉF. : NETGUN-TUBE**
- Tissus (x10) Dim. 45 x 45cm déplié **RÉF. : NETGUN-TISSU**
- Nettoyant **RÉF. : NETGUN-CLEAN**



PISTOLET 12V LITHIUM MILWAUKEE

- Pistolet pour cartouche de 310 ml et berlingot de 400 ml
- Jusqu'à 1780 Nm de force de poussée
 - Tube alu
 - Performances optimisées collés à basse temp.
 - Anti-goutte automatique, clip d'accrochage
 - Variateur + molette 6 vitesses
 - Batterie 100% chargée optimisant
 - Indicateur de charge

RÉF. : PCG12-400



BATTERIE LITHIUM

- Batterie 12V lithium, 2.0Ah **RÉF. : PWR-5012**
- Batterie 12V lithium, 4.0Ah **RÉF. : PWR-5013**



PISTOLET À BATTERIE 14.4V LITHIUM

- Pistolet pour cartouche de 310 ml et berlingot de 400 ml
- Pistolet avec batterie et chargeur
 - Batterie à Li-Ion de 3.0Ah
 - Temps de charge 1h
 - Auto débrayable
 - Mécanisme anti-écoulement
 - Variateur de débit
 - Poids 2.750 kg

RÉF. : V54



PILE RECHARGEABLE

pistolet 14.4V
RÉF. : VB54



PISTOLET 18V LITHIUM MILWAUKEE

Force de poussée 4500 Nm. + 20% de vitesse.
Performance plus de 40% par rapport à l'ancienne version.
Excellent pour PU à haute viscosité.
Technologie Red-Lithium Ion
Livré avec une batterie 18V Lithium 2.0Ah

- Pistolet pour cartouche 310 ml et berlingot 400ml **RÉF. : PWR-2017**
- Pistolet pour cartouche 310 ml et berlingot 400ml et 600ml **RÉF. : PWR-2019**
- Batterie 18 V Lithium en 2.0 Ah **RÉF. : PWR-5018**
- Batterie 18 V Lithium en 4.0 Ah **RÉF. : PWR-5020**
- Batterie 18 V Lithium en 5.0 Ah **RÉF. : PWR-5021**
- Chargeur pour pistolet Milwaukee 18V **RÉF. : PWR-5063**
- Chargeur allume cigare pour pistolet Milwaukee **RÉF. : PWR5064AC**



PISTOLET PNEUMATIQUE À PISTON

Ce pistolet à air comprimé travaille avec un piston, l'écrou en aluminium se dévisse facilement, soit pour le nettoyer, soit pour passer de l'utilisation d'une cartouche à un berlingot. Grâce à sa valve-détente de haute qualité, le pistolet réagit très rapidement. La vitesse de débit peut être réglée en progressif au moyen du régulateur d'air intégré. Ce pistolet est léger et très facile à manier.

- Pour cart. 310ml et berl. 400ml **RÉF. : CSG450RP**
- Pour berlingot 400 et 600ml **RÉF. : CSG400**



PISTOLET PNEUMATIQUE AUTO-DEBRAYABLE

Pour cartouche de 310ml et pour berlingot de 400ml

Contrôle de la vitesse d'application avec valve intégrée.
La valve est poussée par une pastille (sans piston)

RÉF. : CSG245RP

APPLICATIONS



RENOVATION D'OPTIQUE



COLLAGE PARE-BRISE APPLICATIONS:

- PISTOLET MANUEL
- PISTOLET À BATTERIE
- PISTOLET PNEUMATIQUE



NETTOYAGE PISTOLET

COUTEAUX POUR COUPE À FROID



COUTEAU MANUEL

Couteau pour coupe à froid revêtu de néoprène. Le couteau pour coupe à froid est l'un des outils les plus utiles dans l'outillage des poseurs de pare brise afin d'éviter les détériorations de peintures et pour une meilleure maniabilité.

RÉF. : ZDK-395



COUTEAU À FROID ULTRAWIZ

Basculement du levier permettant de sortir ou rentrer la lame afin de régler la profondeur. Fini les pertes de temps pour remplacer la lame en dévissant l'écrou de maintien. Ce nouveau couteau vous permet un gain de temps considérable et une maniabilité hors du commun.

RÉF. : 3007-K



COUTEAU À FROID ZIPKNIFE

Le couteau à froid ZIPKNIFE possède une forme unique permettant un maintien de contrôle de la tête de coupe, en assurant une liberté de mouvement, tout en exerçant une force dans les deux directions. S'utilise avec nos lames de couteaux à froid.

RÉF. : ZK35



KIT COUTEAU À FROID

Kit couteau à froid avec dispositif de changement rapide de lames.

Composition :

- 1 couteau à froid - Réf. : RK500 - 200 x 90 x 36 mm - 330 g
- 1 lame de 19 mm - Réf. : Z1
- 1 lame de 25 mm - Réf. : Z2
- 1 lame de 38 mm - Réf. : Z3

Le couteau RK500 peut être vendu seul.

RÉF. : RKS525



COUTEAU À FROID ULTRAWIZ

Couteau à froid ajustable à différentes hauteurs de lame. Réglage de la lame grâce à son levier. Gain de temps et maniabilité sont ces atouts.

RÉF. 3008-K



KIT DE RÉPARATION DE COUTEAU ULTRAWIZ

Pour les couteaux 3007-K et 3008-K

RÉF. : 3007-RK



COUTEAU À FROID COMPACT

Conçu pour la découpe dans les zones difficiles d'accès.

RÉF. : ZK45



Couteau seul
RÉF. : ZDK-500



LAME POUR LA COUPE À FROID

Vendue à l'unité
Profondeur de coupe : 38 mm
RÉF. : Z3

LAMES DE DECOUPE A FROID POUR BAS DE PARE-BRISE



LAME 30 MM

En acier inoxydable, pour la découpe le long de la partie inférieure du pare-brise, si la colle n'est pas éloignée du bord.

RÉF. : Z30



LAME 60 MM

En acier inoxydable, pour la découpe des PU difficiles d'accès et loin du bord du pare-brise. Mais aussi pour les angles inférieurs de PB avec des ailes et capots recouvrants.

RÉF. : Z60

LAMES POUR COUTEAUX COUPE À FROID

EXTRA FINE



EMBOUTIE À FROID

Vendue à l'unité
Profondeur de coupe : 19 mm
RÉF. : Z4

REVETEMENT DE PROTECTION



TÉFLON QUALITÉ ACIER SUPÉRIEUR

Vendue à l'unité
Profondeur de coupe : 19 mm
RÉF. : Z7

INVERSEE



INVERSÉE

Vendue à l'unité
Profondeur de coupe : 19 mm
RÉF. : Z7RV

DENTEE ET EXTRA-FINE

- Lame de forme conique au lieu de carrée.
- Qualité de coupe supérieure.
- L'affûtage de l'ancienne lame affaiblissait sa résistance



Vendue à l'unité
Profondeur de coupe : 19 mm
RÉF. : Z10RD

EMBOUTIE À FROID



Vendue à l'unité
Profondeur de coupe : 25 mm
RÉF. : Z5

TÉFLON QUALITÉ ACIER SUPÉRIEUR



Vendue à l'unité
Profondeur de coupe : 25 mm
RÉF. : Z8

INVERSÉE



Vendue à l'unité
Profondeur de coupe : 25 mm
RÉF. : Z8RV



Vendue à l'unité
Profondeur de coupe : 25 mm
RÉF. : Z11RD

EMBOUTIE À FROID



• Vendue à l'unité
• Profondeur de coupe : 38 mm
RÉF. : Z6

LAME À DÉCOUPE ACIER SUPÉRIEUR



Vendue à l'unité
Profondeur de coupe : 38 mm
RÉF. : Z9

INVERSÉE



Vendue à l'unité
Profondeur de coupe : 38 mm
RÉF. : Z9RV



Vendue à l'unité
Profondeur de coupe : 38 mm
RÉF. : Z12RD



LAMES DE DECOUPE A FROID SPECIALE

Sa forme unique permet de décoller le pare-brise avec le couteau de coupe à froid, sans même avoir préalablement enlevé l'enjoliveur (lui aussi collé). Le pare-brise une fois déposé de cette manière, l'enjoliveur pourra ensuite être enlevé à son tour, sans risque d'endommager le matériau restant.

Vendu à l'unité - 129 x 59 x 20 mm
RÉF. : Z1022



PIERRE À AIGUISER AVEC POIGNÉE

Recommandée pour aiguiser les lames de couteaux pour la coupe à froid ou d'autres lames que vous désirez affûter comme des rasoirs.

172 x 35 x 25 mm • 65 g
RÉF. : USS190

APPLICATIONS



MANUEL



À BATTERIE



PNEUMATIQUE

COUTEAUX PNEUMATIQUE DE DÉCOUPE BTB



KIT DECOUPE PARE-BRISE BTB

Contient :

- 1 manuel d'utilisation + 1 CD en français
- 1 couteau pneumatique **RÉF. : WK10HD**
- 1 spatule de montage **RÉF. : MS081**
- 1 lame **RÉF. : WK2**
- 1 lame **RÉF. : WK24ZS**
- 1 lame **RÉF. : WK28M**
- 1 lame **RÉF. : WK27S**
- 1 guide
- 5 fourreaux de protection **RÉF. : WK11**
- 1 rouleau de bande velours pour protection des vitres **RÉF. : WK11VEL**
- 1 flacon huile pour couteau pneumatique **RÉF. : ECL784**
- 1 poignée manuelle standard **RÉF. : WK7**
- 1 pierre à aiguiser **RÉF. : USS190**
- 1 pulvérisateur
- 1 jeu de clés de montage/démontage des lames + scie à métaux + guide.

RÉF. : WKSTR-BX

ACCESSOIRES AU DETAIL

- Lame plate et longue (300mm) **RÉF. : WK1**
- Lame plate universelle (240mm) **RÉF. : WK2**
- Lame pour vitre à arrondi démesuré (240mm) **RÉF. : WK2S**
- Lame pliée à usage général (200mm) **RÉF. : WK3**
- Lame pliée spéciale (190mm) **RÉF. : WK4**
- Lame générale courte **RÉF. : WK4S**
- Lame compensée pour vitre arrondie **RÉF. : WK24S**
- Lame crantée **RÉF. : WK4ZS**
- Poignée manuelle **RÉF. : WK7**
- Poignée double manuelle **RÉF. : WK7L**
- Couteau pneumatique **RÉF. : WK10HD**



PLATE LONGUE

300mm

RÉF. : WK1



PLATE LONGUE DENTÉE

300mm

RÉF. : WK1S



PLATE UNIVERSELLE MOYENNE

240mm

RÉF. : WK2



PLATE UNIVERSELLE MOYENNE DENTÉE

240mm

RÉF. : WK2S



MUTI-FONCTION PLATE

200mm

RÉF. : WK3



COUDÉE SOUPLE

190mm

RÉF. : WK4



COUDÉE SOUPLE DENTÉE

190mm

RÉF. : WK4S



MULTI-FONCTION CONTRE COUDÉE

140mm

RÉF. : WK4Z



MULTI-FONCTION CONTRE COUDÉE DENTÉE

140mm

RÉF. : WK4ZS



COUDÉE INVERSÉE DENTÉE

190mm

RÉF. : WK4RS



CONTRE COUDÉE INVERSÉE DENTÉE

190mm

RÉF. : WK4ZRS

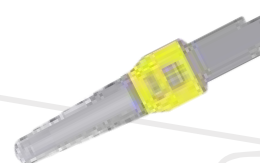

PLATE LONGUE

130mm

RÉF. : WK5

LAMES DE DÉCOUPE BTB

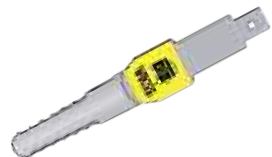

PLATE LONGUE DENTÉE

130mm

RÉF. : WK5S



**CONTRE COUDÉE DENTÉE
LONGUE**

150mm

RÉF. : WK24S



CONTRE COUDÉE

150mm

RÉF. : WK24Z



**LONGUE CONTRE
COUDÉE**

150mm

RÉF. : WK24ZS



**ONTRE COUDÉE
LONGUE**

240mm

RÉF. : WK24



MAIN DROITE

25mm

RÉF. : WK28M



MAIN DROITE

45mm

RÉF. : WK28XL



INVERSÉE MAIN DROITE

25mm

RÉF. : WK28RM



**INVERSÉE MAIN
DROITE**

30mm

RÉF. : WK28RL



MAIN GAUCHE

25mm

RÉF. : WK27M



MAIN GAUCHE

19mm

RÉF. : WK27S



INVERSÉE MAIN GAUCHE

25 mm

RÉF. : WK27RM

APPLICATIONS



LAMES POUR COUTEAUX COUPE À FROID FEIN

COUTEAU À BATTERIE FEIN

La machine oscillante sans fil performante avec système de serrage rapide pour les travaux automobiles. Rendement identique à celui de la version filaire. Batteries Li-Ion 18 V performantes avec indicateur de charge. Réglage en continu de la vitesse de rotation.

Tension de batterie: Li-Ion 18 V

- Capacité de batterie: 5 Ah
- Oscillations: 10 000-19 500 trs/min
- Poids avec batterie: 1,8 kg
- Amplitude: 2 x 1,7 Degré
- Porte-outil: Six pans



- COUTEAU À BATTERIE sans lame, sans batterie et sans chargeur
RÉF. : FSC1.7BAT

- COUTEAU À BATTERIE sans lame, 2 batteries et 1 chargeur
RÉF. : FSC1.7B2

COUTEAU À BATTERIE FEIN AVEC 12 LAMES

- 3 lames en forme de L, dentées **RÉF. : FB207**
 - 2 lames en forme de L dentées **RÉF. : FB208**
 - 1 lame en forme de L dentée **RÉF. : FB209**
 - 2 lames en forme de U, renforcée **RÉF. : FB157 et RÉF. : FB211**
 - 2 lames en forme de U, renforcé, dentelée **RÉF. : FB212**
 - 1 lame droite, en forme de Z, avec rouleau de butée réglable **RÉF. : FB143**
 - 1 lame droite, en forme de Z, dentée **RÉF. : FB081**
- RÉF. : FSC 1.7QBAT**



BATTERIE 18V - 5A
RÉF. : BAT18-FSC1.7



CHARGEUR
RÉF. : CHARG-FSC1.7

ATTENTION : POUR LES COUTEAUX À BATTERIE FEIN AVANT 2024



BATTERIE DE RECHANGE

Compatible avec la **RÉF. : FSC1.7BAT** avant 2024.

RÉF. : BAT.FSC1.7

COUTEAU ÉLECTRIQUE FEIN

Avec mallette et accessoires

- 4.800 g, plus léger, plus raffiné
- remplacement de la clé simple et rapide
- variateur de vitesse.
- Système de verrouillage de lames à levier

COUTEAU ELECTRIQUE sans lame



RÉF. : FSC1.7

COUTEAU ELECTRIQUE FEIN + 12 LAMES DONT 3 GRATUITES



Couteau + lames **RÉF. : FB212** x 2, **RÉF. : FB207** x 3, **RÉF. : FB208** x 2, **RÉF. : FB209** x 1, **RÉF. : FB157** x 1, **RÉF. : FB111** x 1, **RÉF. : FB143** x 1, **RÉF. : FB081** x 1.
Système de verrouillage de lames à levier.

RÉF. : FSC1.7L

POIGNÉE DE TIRAGE

Fortement recommandée pour les versions à batterie.

RÉF. : FSC1.7POIGNEE



COUPE GOMME PNEUMATIQUE

Conçu pour enlever facilement et rapidement les pare-brise, il découpe la colle au moyen de lames oscillantes. Il est caractérisé par un contrôle de vitesse facile. Les lames peuvent être positionnées de 12 façons différentes. Il s'utilise avec les lames FEIN: Facilement manœuvrable dans les endroits étroits. Convertible aussi en racloir.



COUPE GOMME PNEUMATIQUE STANDARD:

Livré avec 1 lame d'origine et 1 clé

RÉF. : CG-200



COUPE GOMME PNEUMATIQUE STANDARD:

Livré avec la lame d'origine + 6 lames et 1 clé

- FB076 X 2 (24mm)
- FB079 X 2 (36mm)
- FB081 X 2 (pour poids-lourds et bus)

RÉF. : CG200-GVF

LAMES POUR COUTEAUX COUPE À FROID FEIN



LAME À DÉCOUPER, COURBE

Profondeur de coupe : 45 mm

RÉF. : FB072



LAME À DÉCOUPER, DROITE

Profondeur de coupe : 35 mm - longueur totale : 56 mm

RÉF. : FB073



LAME À CROCHET

Profondeur de coupe : 24 mm

RÉF. : FB076



LAME À CROCHET

Profondeur de coupe : 36 mm

RÉF. : FB079



LAME À DÉCOUPER, COURBE

Profondeur de coupe : 60 mm - longueur totale : 85 mm

RÉF. : FB081



LAME CROCHET EN U

Profondeur de coupe : 60 mm - retour de : 18 mm

RÉF. : FB101



LAME CROCHET

Profondeur de coupe : 60 mm

RÉF. : FB107



LAME CROCHET EN U

Profondeur de coupe : 16 mm

RÉF. : FB108



LAME CROCHET EN U

Profondeur de coupe : 40 mm

RÉF. : FB110



LAME À CROCHET

Profondeur de coupe : 95 mm

RÉF. : FB111



LAME À DÉCOUPER, DROITE

Profondeur de coupe : 26 mm

RÉF. : FB121



LAME À DÉCOUPER, COURBE

Profondeur de coupe : 32 mm - longueur totale : 55 mm

RÉF. : FB123



LAME CROCHET EN U

Profondeur de coupe : 45 mm

RÉF. : FB154



LAME CROCHET EN U

Profondeur de coupe : 60 mm

RÉF. : FB157



LAME À DÉCOUPER, DROITE

Profondeur de coupe : 40 mm - longueur totale : 56 mm

RÉF. : FB176



LAME À DÉCOUPER

Profondeur de coupe : 145 mm

RÉF. : FB194



LAME À DÉCOUPER FEIN, EN L

Profondeur de coupe : 25,4 mm

RÉF. : FB207



LAME À DÉCOUPER FEIN, EN L

Profondeur de coupe : 19 mm

RÉF. : FB208



LAME À DÉCOUPER FEIN, EN L

Profondeur de coupe : 38 mm

RÉF. : FB209



LAME CROCHET EN U CRANTÉE

Profondeur de coupe : 24 mm

RÉF. : FB211



LAME CROCHET EN U CRANTÉE

Profondeur de coupe : 36 mm

RÉF. : FB212



JEU DE 2 LAMES À RACLER

Une large de 12 mm, l'autre de 25 mm

RÉF. : FBS129



DISQUE DE SCIE
ø 63 mm

RÉF. : FSB102

DISQUE DE SCIE
ø 80 mm

RÉF. : FSB103

COUTEAUX À PARE BRISE EQUALIZER

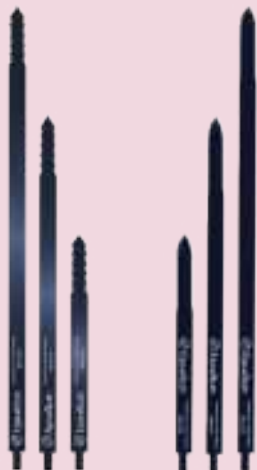

LAMES CRANTEES

- Lame 100 mm
100 x 0,5 x 11 mm - 8 g
REF. : ESB1304
- Lame 200 mm
200 x 0,5 x 11 mm - 10 g
REF. : ESB1308
- Lame 300 mm
300 x 0,5 x 11 mm - 15 g
REF. : ESB1312

LAMES LISSES

- Lame 100 mm
100 x 0,5 x 11 mm - 8 g
REF. : EEB793
- Lame 200 mm
200 x 0,5 x 11 mm - 10 g
REF. : EEB795
- Lame 300 mm
300 x 0,5 x 11 mm - 15 g
REF. : EEB797



COUTEAU PNEUMATIQUE «EXCALIBUR®»

- Composition :
- 1 Couteau électrique pneumatique
Puissance 375 W
Cadence d'oscillation 4.200 t/min
Pression de service max. 7,0 bars
Consommation d'air 230 l/min
Connexion R1/4 **REF. : AEB405D**
 - 1 Fourreau 100 mm **REF. : EES804**
 - 1 Fourreau 200 mm **REF. : EES808**
 - 1 Fourreau 300 mm **REF. : EES812**
 - 2 Lames 100 mm **REF. : EEB793**
 - 2 Lames 200 mm **REF. : EEB795**
 - 2 Lames 300 mm **REF. : EEB797**
 - 1 Lunette protectrice **REF. : ESG735**
 - 1 Tournevis pour vis à six pans creux, 1/8»
avec poignée T **REF. : I3108**
 - 1 Mallette en plastique portable
470x310x80 mm **REF. : AEB405C**

Poids total : 4,300 kg

REF. : AEB405



FOURREAUX

- Gaine 100 mm
100 x 3 x 100 mm - 18 g
REF. : EES804
- Gaine 200 mm
200 x 3 x 200 mm - 36 g
REF. : EES808
- Gaine 300 mm
300 x 3 x 300 mm - 56 g
REF. : EES812



LUBRIFIANT DE COUPE

- 235 L
REF. : ECL784



COUTEAU PNEUMATIQUE «NINJA®» Consommation en air 115 osc/min - 22000

Raccord d'air 1/4 - pression maxi 6 bar.

Livré en mallette avec :

- 2 lames de 19 mm de longueur - **REF. : ENT840**
- 3 lames de 25 mm de longueur - **REF. : ENO841**
- 2 lames de 38 mm de longueur (dont une montée sur couteau) **REF. : ENL842**

365 x 275 x 125 mm
Poids total : 1,800 kg

REF. : ENK148



LAMES POUR COUTEAUX A FROID «NINJA®»

- Lames à découper en 38 mm
55 x 30 x 38 mm - 50 g **REF. : ENL842**
- Lames à découper en 25 mm
60 x 30 x 25 mm - 45 g **REF. : ENO841**
- Lames à découper en 19 mm
56 x 30 x 19 mm - 40 g **REF. : ENT840**

KITS DE DÉCOUPE PARE-BRISE



FIX'N'CUT

Kit de découpe à cliquet pour joint de pare-brise, peut être également utilisé avec une visseuse. Protections de découpe incluses.

Livré en mallette avec :

- Appareil de découpe
- 1 Corde à piano carrée 22ml

RÉF. : XKD-22A

- 1 Aiguille d'amorce

RÉF. : DST-734

- 1 Paire de gants tricot

RÉF. : SHX-110

- 1 Spatule de montage

RÉF. : MS-181FF

- 1 Paire de lunettes de protec-

RÉF. : SB-880

- 1 Crochet

RÉF. : MRC1105-R3

RÉF. : FIX-N-CUT

-- 1 Cliquet

RÉF. : MRC1105-R4

- 1 Dévidoir de corde à piano

RÉF. : DEV-ROLL-N-CUT

- 4 Aiguilles de guide pour corde à piano. **RÉF. : 848031AIGUILLE**

- 1 protection longue tableau de bord.

RÉF. : PTB-LRCUT

- 1 protection tableau de bord extra souple **RÉF. : PTB-SCUT**

UTILISATION TRES SIMPLE

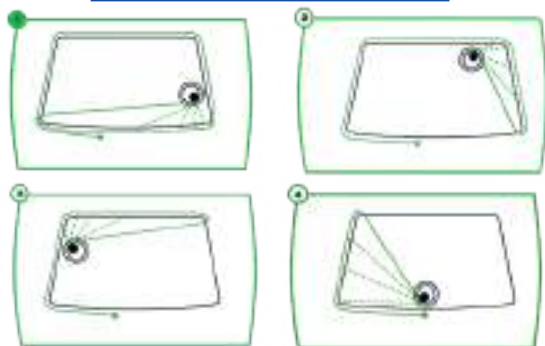

APPAREIL DE DÉCOUPE PARE-BRISE avec ventouse à dépression constante.

Système de découpe pare-brise sur batterie rechargeable, avec ventouse à dépression constante. Petit, léger et facile à manoeuvrer sur tous types de pare-brise. Il se met en dépression automatique constante.

LA VENTOUSE NE PEUX DONC PAS GLISSER.

- Batterie longue durée
- Charge rapide
- Aucune mise sous pression manuelle.
- Espace de bobinage important.

Descriptif du kit RAPTOR

- 1 x Appareil raptor (ventouse + cliquet + chargeur)
- 1 x **RÉF. : XKD-22A** Corde à piano carrée
- 1 x **RÉF. : G-KNYL-L** Paire de gant nylon
- 1 x **RÉF. : DST-734** Aiguille d'amorce.
- 1 x **RÉF. : SB-880** Lunette de protection
- 4 x **RÉF. : 848031AIGUILLE** Aiguille d'amorce
- 1 x **RÉF. : MS-181FF** Spatule de montage
- 1 x **RÉF. : MRC1105-R3** Crochet.

RÉF. : KIT-RAPTOR



FEUTRINE POUR APPAREIL RAPTOR ET FIX N CUT

Empêche la poussière de pénétrer l'appareil. Doit être changé régulièrement

RÉF. : HDW5634FEUTRE

APPLICATIONS



KIT-RAPTOR



KIT FIX-N-CUT



OUTIL COUPE-FIL

OUTILS DE DÉCOUPE ET FILS À COUPER



OUTIL COUPE-FIL DESSERVI PAR UN SEUL OPÉRATEUR

L'appareil joue le rôle d'une seconde personne qui retire le fil à couper après chaque mouvement de coupe. Il tire le fil et coupe le cordon de collage, et le ressort retire le fil de sorte que vous pouvez procéder à une autre coupe. Il est fixé à l'aide de la ventouse intégrée sur le centre du pare-brise à l'intérieur du véhicule. Un ressort est fixé sur le bras pivotant en aluminium qui tourne sur un roulement à billes. Ce ressort retire le fil dans une position quelconque. De cette façon, une seule personne peut découper aisément même des vitres assez grandes.

RÉF. : DSS-175

Jeu coupe-fil opérateur unique
185 x 185 x 140 mm • 940 g

- Comprenant :
- système un seul opérateur
 - corde à piano torsadée **RÉF. : SD-22**
 - aiguille d'amorce **RÉF. : AIG-125**
 - poignée de tirage **RÉF. : PAIG-200**



FIL À COUPER NYLON

- Ne raie pas les surfaces
 - Pas d'accrocs sur la baie de pare-brise ou sur le joint de pare-brise
 - Utilisable avec tous les systèmes à cliquets
 - Très fine
 - Spécialement étudiée et développée pour apporter durabilité, force, performance, et sécurité.
- Ø 1.05 mm, Longueur : 100 m
Résistance à la traction : 2000 N

RÉF. : ZLN-914

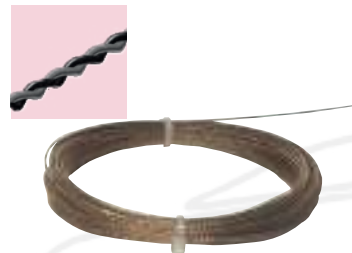

FIL À COUPER METAL TORSADÉ

Le fil à couper est torsadé de trois fils métalliques résistants en acier inox.

Fil acier torsadé nu 22,5 M
Ø 0,80 mm,

RÉF. : SD-21



FIL À COUPER METAL TRIANGULAIRE

Fil à couper triangulaire

Longueur 50 M
Dim. 0,85 x 0,85 x 0,85 mm
- force tension 240Mpa

RÉF. : TRI-176



FIL À COUPER METAL CARRÉ

La force de coupe du fil carré est bien supérieure à celle du fil commun à section ronde.

Résistance à la traction : 691 N.

Fil carré. 0,6 x 0,6 mm
• Dim. bobine 100 x 22 mm
• longueur : 22 M enroulé sur bobine en plastique

RÉF. : VKD-22A

• longueur : 44 M enroulé sur bobine en plastique

RÉF. : VKD-44A



FIL À COUPER NYLON

- pour les vieux cordons de colle pare-brise
 - pour les colles très dures et épaisses
 - pour les garnitures fragiles (agrafes, ...)
 - multi-usage avec 1 longueur (≈ 2 à 4 réparations)
 - ne raie pas les surfaces
 - pas d'accrocs sur la baie ou le joint de pare-brise
- Résistance à la traction : 2500 N

RÉF. : GCN-100



FIL MÉTALLIQUE À COUPER TORSADÉ EN BOBINE

longueur : 22 M enroulé sur bobine en plastique
diam.
100 x 22 mm
Ø 0,80 mm,
Résistance à la traction : 1083 N

RÉF. : SD-22



FIL À COUPER METAL CARRÉ

Cette corde a une résistance à la rupture supérieure à 36 % par rapport à la VKD-22A : 976 N.

Fil carré. 0,7 x 0,7 mm
• Dim. bobine 100 x 22 mm
• longueur : 22 M enroulé sur bobine en plastique
RÉF. : XKD-22A

• longueur : 44 M enroulé sur bobine en plastique
RÉF. : XKD-44A



PAIRE DE POIGNÉES DE TIRAGE

Paire de poignées de tirage avec tige en forme de coin.

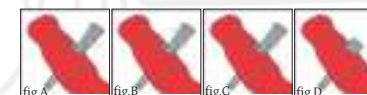

RÉF. : PAIG-200

KIT DÉPOSE & POSE DE PARE BRISE - OPÉRATEUR UNIQUE

ULTRAPOSE ÉVOLUTION

Ces avantages:

- Système de dépose et pose pare-brise à partir d'une télécommande avec 1 seul opérateur.
- Muni d'une ventouse mobile articulée pivotant sur 360°
- Vérin électrique télescopique actionné à l'aide d'une télécommande à 2 vitesses (lente et rapide).
- S'inscrit parfaitement dans la logique de la lutte contre les troubles musculosquelettiques. L'opérateur n'ayant plus à supporter le poids du pare-brise
- Sert également de table à pare-brise.
- Grâce à son bras mobile et rotatif (à 360°), le pare-brise peut être manipulé à souhait de manière à pouvoir lui appliquer le primer et de la colle sans avoir besoin d'une table additionnelle.
- Compact et léger -36 kg il est facile à déplacer, il peut facilement se transporter pour venir compléter la panoplie des poseurs mobiles.

Garanti 1 an

Données techniques :

- Hauteur minimum du Mas non déplié: 164 cm
- Hauteur max du Mas déplié: 253 cm
- Longueur du bras fixe: 150cm
- Longueur du bras mobile à ventouse: 129cm
- Largeur du socle à roulette: 44.5 cm
- Longueur du socle à roulette (roulettes comprises): 71cm
- Charge maximale : 50Kg
- Batterie 12 V

Bras rotatif : Pour positionner le bras à plusieurs endroits du véhicule.

Possède un voyant lumineux pour suivre l'état de la batterie



RÉF. : ULTRAPOSE-EVOLUTION



**COMPACT
ET LEGER**



Vidéo technique
disponible sur notre
site internet
FERLOR-FIXOUTIL.FR



SUPPORT TÉLÉCOMMANDE VENTOUSE

Permet de fixer la télécommande de l'ultraPOSE-evolution à la ventouse.

S'adapte sur les ventouses
RÉFS. : PSL-150-1 et PSH-120

RÉF. : EVOL-SUPTEL

L'ULTRA-POSE



APPLICATIONS



KITS DÉPOSE & POSE DE PARE BRISE - OPÉRATEUR UNIQUE

FABRIQUÉ
EN FRANCE



FixoGlass 1

SYSTÈME DEPOSE ET POSE PARE BRISE AVEC UN SEUL OPERATEUR

Prévu pour fournir des moyens surs et rapides pour installer des parebrise, lunettes arrières, toit panoramique, pour la plupart des véhicules. L'ultra pose, une fois correctement actionné, permet de déposer et de poser un pare-brise avec un seul opérateur. Adapté aux gauchers, application facile coté passager ou coté conducteur.

RÉF. : FIXOGLASS1



DÉPOSE ET POSE GRANDS PARE BRISE POIDS-LOURDS ET BUS



FixoGlass PL

Le FixoGlass est adapté pour la dépose et la pose de vitrages : poids lourds, bus, métro... par un seul opérateur.

Il peut facilement soulever 210 kg selon le modèle grâce à un système d'engrenage que l'on peut actionner manuellement aux moyens d'une visseuse ou en adaptant notre kit motorisé ref. TS-MOTORISE.

La hauteur maximum de levage est de 3.38 mètres. Le FixoGlass se replie pour un transport et un stockage facile. Une seule personne le charge et le décharge dans un véhicule utilitaire.

En Option : Un bras orientable permet le déplacement latéral du pare brise de droite à gauche. Permet de porter jusqu'à 210 KGS

RÉF. : FIXOGLASS-PL



APPLICATIONS



BRAS ORIENTABLE

Le bras orientable permet le déplacement latéral du pare-brise de droite à gauche par pivotement.

RÉF. : TSA-ADAPT

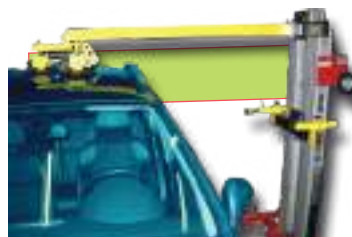
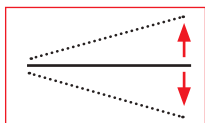

BRAS DE RALLONGE DE VENTOUSES

Bras de rallonge de ventouses. Peut être utilisé pour la pose des toits panoramiques, bus, camions et pare-brise de fourgon.

RÉF. : TS-RALLONGE



KIT MOTORISÉ

Kit motorisé avec télécommande pour FIXOGLASS PL 220V

RÉF. : TS-KITMOTORISE



BRAS PRIVOTANT

Permet de mettre le pare-brise à plat, afin de faciliter la préparation du pare-brise. S'adapte sur le FIXOGLASS PL. S'utilise obligatoirement avec **RÉF. : TS-RALLONGE** Fonctionne avec une visseuse

RÉF. : APB-TS3500



FIXOGLASS1



FIXOGLASS-PL



PAIRE DE BUTÉES STABILISATRICES

Paire de butées stabilisatrices pour TS-RALLONGE Livré avec jeu de petite roulettes afin de coulisser plus facilement le pare-brise en partie inférieure.

RÉF. : BUT-TS-RALLONGE



ADAPTATEUR ORIENTABLE

Adaptateur orientable permettant le déplacement latéral du pare-brise de droite à gauche par déplacement de l'ensemble.

RÉF. : TSAD-VIS

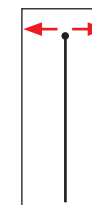

ÉCHAFAUDAGE MOBILE ET ÉCHAFAUDAGE PLIANT EN ALUMINIUM

RANGEMENT FACILE
Livré avec 3 plateformes

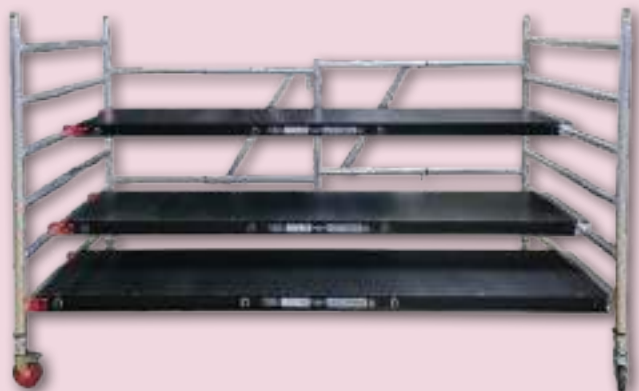

ECHAFAUDAGE MOBILE PLIABLE EN ALUMINIUM

Le cadre de l'échafaudage se plie sur lui-même en un tout. Il prend très peu de place. Poids du cadre pliable: 30kgs.

- Poids total : 110Kg
- Hauteur de travail jusqu'à 3.40M
- Approuvé TUV.
- Capacité de charge de 250 kg/par plateforme bois selon la norme EN1298 (200kg/m²)
- Largeur montants latéraux : 1.23M (côte intérieur).
- Barre de stabilisation incluse.
- Les raccords mâchoire-entretoise pincées rendent l'échafaudage très solide. Les raccords ne sont pas soudés.
- Un montage et démontage plus rapide grâce au crochet de plateau innovant.
- Le verrouillage sécurité est intégrée dans une conception unique.
- Les 4 roues avec frein (Ø 125 mm) de l'échafaudage ont une bande de roulement en caoutchouc. L'échafaudage peut donc être utilisé à l'intérieur.

Livré avec 3 plates-formes:

- La taille des plates-formes en bois: 2.95M x 0.60M offre un espace de travail sécurisé. Poids de la plate-forme: 23Kg
- Disponibles en réappro et adaptables facilement sur l'échafaudage existant (nous contacter).

RÉF. : ECHAF-PLIABLE3.0

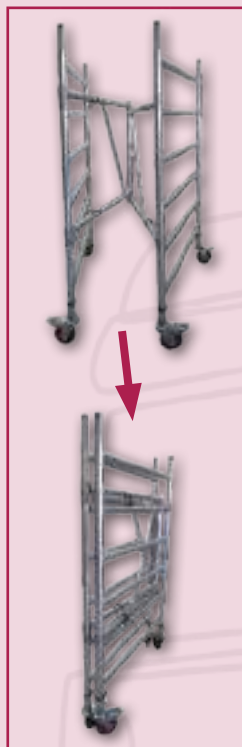

MONTAGE FACILE
Livré avec 3 plateformes



ECHAFAUDAGE MOBILE 3M EN ALUMINIUM

Permet de déplacer facilement le pare-brise du véhicule en toute sécurité. Permet de se tenir debout à deux sur la plate-forme de 3,0 m de long.

Les marches fixées sur les niveaux de 50, 75 et 100 cm, peuvent être fixées sur un niveau supérieur.

- Poids total: 121.20 kg
- Hauteur de la dernière plate-forme : 1,19 M
- Hauteur de travail jusqu'à 3,40 m
- Approuvé TUV capacité de charge de 200 kg/m² (échafaudage de classe 3) selon la norme EN1004.
- La taille des plates-formes : 3 x 2.90m x 0.63m offre un espace de travail sécurisé.
- Roues ajustables en hauteur jusqu'à 30cm, avec frein, Ø 150mm.
- Barre de stabilisation incluse.
- Attention la longueur totale de la plate-forme est de 3.07M incluant les ergots.

RÉF. : ECHAFAUDAGE

ECHAFAUDAGE MOBILE 2M50 EN ALUMINIUM

- Attention la longueur totale de la plate-forme est de 2.67M incluant les ergots.

RÉF. : ECHAFAUDAGE-2M50

PORTIQUE - ESCABEAUX & DESSERTE

SUPPORT ALU SPECIAL POUR DEPOSE ET POSE DE TOIT PANORAMIQUE ET PARE-BRISE



Support permettant la pose et la dépose de toit panoramique.

Il est réglable latéralement (4 ventouses à piston) et orientable.

RÉF. : PORTIQUE

SUPPORT DE STOCKAGE PIÈCES CARROSSERIE

Facile à manier
Faible encombrement au sol
Optimise le rangement
90 x 60 x 190 cm - 41Kg
Poids maximum supporté: 150Kg

RÉF. : RACK-CARROSSERIE



DESSERTERIE ATELIER 3 NIVEAUX

Dimension:
L: 87cm x l: 49cm x H: 103cm

RÉF. : DES3-ROUL

PLATE-FORME DE TRAVAIL EN ALUMINIUM

Dimensions: 124 x 38 x 50 cm.
Capacité de charge : 150 kg
Poids : 7.2kg



NORME EN131

RÉF. : RT-550

CHARIOT À MAIN PORTE-VITRAGE

Permet de porter les vitrages seul
et sans ventouses.
En Fibre plastique renforcée

RÉF. : CHARIOT



MARCHE-PIEDS AVEC 2 MARCHES

Hauteur de travail : 2,40 m
Hauteur de plate-forme : 0,44 m
Poids : 3,9 kg
NORME EN14183



RÉF. : RT-520

SERVANTE D'ATELIER CANTILEVER FATMAX MODULABLE

Capacité : 82 litres
Dimensions : 54,9 x 41,3 x 73,3cm
Poignée télescopique, cloisons
amovibles, accès simultané à tous les
outils, cadenassable

RÉF. : SERV-CANMAX



ESCABEAU POUR ROUE

Taille : 520 x 270 x 270 mm
Capacité de charge: 100 kg
Poids: 2,86 kg



RÉF. : RT-500

SERVANTE D'ATELIER MOBILE MODULABLE

Capacité : 63 litres
Dimensions : 57 x 40 x 82cm
Bac de rangement + 2 tiroirs 10cm +
porte outils, cadenassable

RÉF. : SERV-FAT



PETIT BAC DE RANGEMENT

Dimension:
L: 35cm x l: 24cm x H: 20cm

RÉF. : DES3-BACP



GRAND BAC DE RANGEMENT

Dimension:
L: 39 cm x l: 25,5cm x H: 38cm

RÉF. : DES3-BACG



STOCKAGE PARE-BRISE



RACK À PARE-BRISE MURAL

Rack à pare-brise à 6 compartiments

Permet de stocker vos pare-brise à plat, d'où un gain de place. Livré sans cheville et sans vis.

Hauteur: 56 cm
Longueur: 68 cm
Poids: 9.8 kgs
Capacité de charge: 96kg
Capacité de charge par compartiment: 16kgs
Espacement entre les compartiments: 2 cm

RÉF. : RPB-MUR6



ROULETTE AVEC FREIN

À l'unité, pour rack à pare-brise
RÉFS. : RPB-5, RPB-9, RPB-7 et RPB-8

RÉF. : ROUL-NSE-FN

DEVISSABLE / MODULABLE PLIABLE / AJUSTABLE EN HAUTEUR



RACK À PARE-BRISE TÉLESCOPIQUE MODULABLE

Rack 5 compartiments:
Avec tubes dévissables et modulables à votre convenance.
L: 800 mm x l: 540 mm x H: 635 mm
Hauteur maximale: 970 mm
Poids: 22 kg
Capacité de charge: 200 kg

Livré sans roulette

RÉF. : RPB7

Rack 9 compartiments:
Avec tubes dévissables et modulables à votre convenance.
H: 800 mm x l: 845 mm x H: 635 mm
Hauteur maximale: 970 mm
Poids: 32.80 kg
Capacité de charge: 250 kg

Livré sans roulette

RÉF. : RPB8

RÉGLABLE SUR 3 NIVEAUX



RACK À PARE BRISE TÉLESCOPIQUE

Spécialement conçu pour le transport de vitre.
Pliable avec tubes réglables en hauteur
selon le pare brise. Existe en version 5 ou 9
compartiments

RACK 5 COMPARTIMENTS

Livré sans roulette

RÉF. : RPB5

RACK 9 COMPARTIMENTS

Livré sans roulette

RÉF. : RPB9



NOUVEAUTÉS

FABRIQUÉ EN FRANCE 



RACK BOIS POUR PARE-BRISE, CUSTODES ET PETITES VITRES

Rack 6 compartiment + 2 traverses:
Pour le stockage de petits vitrages, pare-brise, lunettes arrières, vitres latérales...
Les traverses permettent de stocker les joints, enjoliveurs de pare-brise et les essuies-glace.
Fourni avec 4 dévidoirs (**RÉF. NSE-KITDEV**) à positionner selon vos besoins.

RÉF. : NSE-BPM



LOT DE 6 TUBES BOIS

RÉF. : NSE-KITTUBEB



JEU DE 4 DÉVIDOIRS

RÉF. : NSE-KITDEV

FABRIQUÉ EN FRANCE 



RACK BOIS POUR PARE BRISE

Rack 11 compartiments + 1 compartiment panoramique
Pour le stockage de tout type de pare-brise, petits ou grande et de toits panoramiques.
Aménagement modulable grâce aux tubes en bois amovibles.
Fourni avec 4 dévidoirs (**RÉF. NSE-KITDEV**) à positionner selon vos besoins

RÉF. : NSE-BGM



DÉVIDOIR MURAL EN MÉTAL NOIR

Fixation murale à fixer sur une cloison, un établi ou un rack en bois.
Montage rapide.
Diamètre du tube : entre 2.5 et 3cm (varie selon arrivage)
Utilisation simple

RÉF. : ENROUL-DEV

TABLES PARE-BRISE

TABLE PARE-BRISE AJUSTABLE

Ajustable pour tout type de pare-brise.

Matériel extrêmement solide. Tube en acier électro galvanisé de 30 mm de diamètre, revêtus de mousse résistante préservent la sécurité des vitres.



VERROUILLAGE DES PIEDS AVEC GOUILLE



Format / 105cm x 95cm x 11cm
- 6.7 kg - capacité de charge de 250 kg.

RÉF. : HDS-480NEW

ACCESSOIRES

Pied de table pour HDS-480 (unité)

RÉF. : P-HDS-480

TABLE PARE-BRISE AJUSTABLE AVEC VENTOUSES

Ajustable pour tout type de pare-brise.

4 ventouses maintiennent les vitres en sécurité et dans la position d'origine. Tube en acier laqué rouge.



VERROUILLAGE DES PIEDS AVEC GOUILLE



Format 115 cm x 182cm x 88 cm - 5.3kg.

Capacité de charges: 180kg

RÉF. : 04200101-NEW

ACCESSOIRES

Ventouse de table pare-brise

RÉF. : V-04200101NEW

Pied de table pour 04200201 (unité)

RÉF. : P-04200101



TABLE PARE-BRISE AJUSTABLE AVEC VENTOUSES ET TROUSSE DE RANGEMENT

Ajustable pour tout type de pare-brise.

Triangle de fixation pour bobine d'essuyage rouge. 4 ventouses maintiennent les vitres en sécurité et dans la position d'origine. Tube en acier laqué.



VERROUILLAGE DES PIEDS AVEC GOUILLE



*Livré sans accessoire

Format 115 cm x 182cm x 88 cm - 5.3kg.

Capacité de charges: 180kg

RÉF. : 04200202

ACCESSOIRES

Ventouse de table pare-brise

RÉF. : V-04200101NEW

Pied de table pour 04200201 (unité)

RÉF. : P-04200101



NOUVEAUTÉS

BARRES D'ARRIMAGE EXTENSIBLES

Pour véhicules utilitaire
Permettent de moduler les espaces au quotidien en fonction de votre chargement.
Patins de haute résistances, antidérapants, orientables jusqu'à 180°.
Poignées antidérapantes. Serrage à l'aide d'une tige filetée aux deux extrémités.
Barres recouvertes de mousse afin de protéger le matériel.



RÉF. : NSE-B101

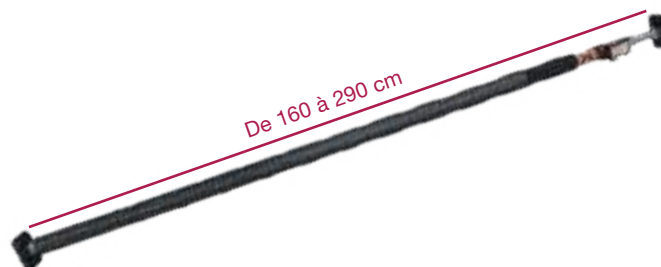

ATTENTION, POUR CETTE RÉFÉRENCE :

- DE 160 - 250 CM = CHARGE MAXIMALE VERTICALE 180KG
- DE 250 - 290 CM = CHARGE MAXIMALE VERTICALE 100KG

RÉF. : NSE-B160



MOUSSE DE PROTECTION

Pour barres d'arrimage extensibles
Longueur : 132cm

RÉF. : NSE-MOUSSE132



VENTOUSES



PAIRE DE VENTOUSES

Les ventouses permettent de prendre une vitre prêt à être installée de façon sûre.

Paire de ventouses souple
Portée jusqu'à 80 kg
Diam 120 mm

RÉF. : PSH-120



VENTOUSE Ø150 AVEC PISTON POUR FAIRE LE VIDE D'AIR

Ventouse spécialement conçue pour la dépose et la pose de vitrages.

Portée jusqu'à 62 kg
- diam 150 mm
· 700 g

RÉF. : GEZ-543-1



VENTOUSE À LEVIER

Ventouse à levier, adhérence facile sur tout support (ex: tôle, bois, verre, ...).

Diam 115mm.
Portée jusqu'à 40 kg.

RÉF. : 9005B



OUTIL DE RETENUE POUR ENJOLIVEURS

Notre outil de retenue est fixé à l'aide d'une ventouse et retient l'enjoliveur de la carrosserie avec son bras en plastique. La pression à exercer est ajustable avec l'écrou à oreilles.

182 x 80 x 80 mm · 75 g

RÉF. : FRE-080-P



PAIRE DE VENTOUSES RENFORÇÉES

Ventouses renforcées recommandées pour les pare brise galbés.

Portée jusqu'à 80 kg
- diam 150 mm

RÉF. : PSL-150



VENTOUSE Ø150 AVEC PISTON POUR FAIRE LE VIDE D'AIR

Ventouse spécialement conçue pour la dépose et la pose de vitrages.

Portée jusqu'à 30 kg
- diam 150 mm

RÉF. : GEZ-150-1



PAIRE DE VENTOUSES POUR VITRES LATÉRALES

Cette paire de ventouses retient la vitre latérale dans la position désirée de sorte que vous avez les deux mains libres. Passez tout simplement le câble de l'outil au-dessus de la portière et fixez les deux ventouses sur les deux côtés de la vitre.

Ø150mm

RÉF. : VSP-290



VENTOUSE À POIGNÉE Ø 70MM

Ventouse de qualité durable. Adaptable sur le verre, le marbre, la céramique. Idéal pour la dépose et pose de petites custodes.

Capacité de charge : 12 kg.

RÉF. : RL-170

VENTOUSES



VENTOUSE À PISTON Ø 230 MM VITRAGES GALBES

Ventouse avec piston pour faire le vide d'air. Cette ventouse de Ø230 mm est spécialement conçue pour de très lourdes charges, elle peut en effet supporter jusqu'à 350 kg. Pratique pour le transport des pare-brise de bus dans les galbes où les ventouses classiques ne peuvent adhérer, la souplesse du caoutchouc permet une adhérence parfaite à tout endroit de la vitre.

- Portée jusqu'à 350 kg / diam 230 mm
- Livrée dans un coffret.
- Poids : 1,480 kg

RÉF. : VP-230SPECIALE



VENTOUSE À PISTON Ø 230 MM VITRAGES PLATS

Ventouse avec piston pour faire le vide d'air. Cette ventouse de Ø230 mm est spécialement conçue pour de très lourdes charges, elle peut en effet supporter jusqu'à 380 kg. Pratique pour le transport des pare-brise de bus, de poids lourd, de vitrines, la souplesse du caoutchouc permet une adhérence parfaite à tout endroit de la vitre.

- Portée jusqu'à 380 kg / diam 230 mm
- Livré dans un coffret.
- Poids : 1,480 kg

RÉF. : VP-230

NOUVEAU



KIT VENTOUSE ÉLECTRIQUE VITRAGES PLATS

Idéal pour les pare-brise type PL, bus...

Diamètre 200mm
Aspiration classique : 160Kg
Aspiration verticale max : 180Kg
Aspiration horizontale max : 200Kg

Kit composé d'une ventouse, d'un chargeur et de 2 batteries.

RÉF. : KIT-VP-230-E



VENTOUSE À PISTON Ø 205MM

Ventouse avec piston pour faire le vide d'air. Cette ventouse est spécialement conçue pour de très lourdes charges, elle peut en effet supporter jusqu'à 260kg. Pratique pour le transport des pare-brise de bus, de poids lourds, la souplesse du caoutchouc permet une adhérence parfaite à tout endroit de la vitre.

Force portante 260 kg / Ø205 mm
Livrée dans un coffret.

RÉF. : VP-205

NOUVEAU



PISTON AUTOMATIQUE

Puissance : 3.7V
Temps de charge : 2h30
Autonomie : 4h
Peut s'utiliser manuellement si la batterie est déchargée

S'adapte sur **RÉFS. : FIXOGLASS 1, VP-205, VP-230 et VP-230SPECIALE**

RÉF. : PE24



NETTOYANT VENTOUSE

Redonne de l'adhérence aux ventouses caoutchoutées

RÉF. : NET-VENT



PAIRE DE SANGLE À CLIQUET

Longueur : 5M par sangle
largeur : 25mm par sangle

RÉF. : RTD-499

APPLICATIONS



GEZ-150-1



PE24



KIT-VP-230-E

SERVANTE D'OUTILLAGE REMPLACEMENT PARE-BRISE

SERVANTE SPÉCIFIQUE ATELIER VITRAGE COMPLÈTE (INCLUANT SUPPORT DE VITRES À VENTOUSES)



RÉF.: **SERV-OPB-PRO**

SERVANTE VIDE SANS SUPPORT À VENTOUSES ET SANS MOUSSE



RÉF.: **SERV-OPB-PRO-NUE**

SUPPORT DE VITRE À VENTOUSES

Au détail: Livré avec 4 ventouses + 1 pied de fixation.



RÉF.: **OPB**

CONTENU DES 7 TIROIRS

N° 1

- 1x RÉF.: **MAILLET** Maillet caoutchouté
- 1x RÉF.: **AIG-300** Levier de blocage corde à piano
- 1x RÉF.: **SC-313** Lames à araser 13 mm (x 10)
- 1x RÉF.: **SC-316** Lames à araser 16 mm (x 10)
- 1x RÉF.: **SC-320** Lames à araser 20 mm (x 10)
- 1x RÉF.: **CROP-S** Crochet de vitrier court rond
- 1x RÉF.: **CROR-L** Crochet de vitrier long rond
- 1x RÉF.: **CGE-148** Spatule pour enlever les clips

N° 2

- 1x RÉF.: **PAIG-200** Paire de poignées pour corde à piano
- 1x RÉF.: **AIG-125** Aiguille d'amorce
- 1x RÉF.: **SD-22** Corde à piano torsadée 22 ml
- 1x RÉF.: **VKD-22** Corde à piano carrée 22 ml
- 1x RÉF.: **ZDK-500** Couteau à froid à dispositif d'échange de lames rapide
- 1x RÉF.: **Z1** Lame de découpe à froid 19 mm

N° 3

- 1x RÉF.: **CHAMB** Microfibre
- Pastilles capteur de pluie x 5:
- 1x RÉF.: **KPR-196** (Nissan, Daewoo, Kia, Honda...)
- 1x RÉF.: **KPL-198** (DB W203, Mercedes depuis 02)
- 1x RÉF.: **KPR-199** (Alfa Roméo, BMW, DB, Rover)
- 1x RÉF.: **KPL-193** (BMW à partir de septembre 01)
- 1x RÉF.: **KPL-190** (Audi A4,A6,A8,Q7,Opel Zafira, Corsa)
- 1x RÉF.: **KPL-197** (DB Classe E,Mercedes depuis 02-03)
- 1x RÉF.: **KPL-192** (Renault Mégane, Nissan Micra)
- 1x RÉF.: **KPL-192C** (Renault; BMW)
- 1x RÉF.: **KPR-194** (Groupe Volkswagen depuis 98)
- 1x RÉF.: **KPR-191** (DB, Classe A, Peugeot, Citroën)

N° 4:

- 1 x RÉF.: **AP-100SPECIAL** tamponnettes
- Par sachet de 100
- Longueur 130 mm

N°6:

- 1x RÉF.: **MS-181FF** Spatule de montage
- 1x RÉF.: **KA-539** Ouvreur de cartouches
- 1x RÉF.: **KSZ-163** Pince à buses pour colle PB
- 1x RÉF.: **120/30** Dégraissant 30 ml
- 1x RÉF.: **120/250** Dégraissant 250 ml
- 1x RÉF.: **120/1** Dégraissant 1000 ml
- 1x RÉF.: **130/30** Primer pour tôle et verre 30 ml
- 1x RÉF.: **130/100** Primer pour tôle et verre 100 ml
- 1x RÉF.: **130/250** Primer pour tôle et verre 250 ml
- 3x RÉF.: **101K/310** Colle à pare-brise 310 ml (séchage 60 mn - OEM)
- 2x RÉF.: **101FC/310** Colle à pare-brise 310 ml (séchage 30 mn - OEM)
- 1x RÉF.: **160** Mastic butyl d'étanchéité 310 ml

- 1x RÉF.: **LH-683** Levier pour enjoliveurs
- 1x RÉF.: **USS-190** Pierre à aiguiser les lames
- 1x RÉF.: **SGR-380** Racloir pour vitres
- 1x RÉF.: **FSC-300** Racloir à vignettes
- 1x RÉF.: **L2** Cutter court
- 1x RÉF.: **XL2** Cutter long
- 1x RÉF.: **LB-10S** Lames de cutter segmentées (x 10)
- 1x RÉF.: **948** Lames de grattage (x 5)

- 1x RÉF.: **Z2** Lame de découpe à froid 25 mm
- 1x RÉF.: **Z3** Lame de découpe à froid 38 mm
- 1x RÉF.: **730362** Pince multiprise 250 mm
- 1x RÉF.: **7002140** Pince coupante 150 mm
- 1x RÉF.: **702611200** Pince à bec 200 mm
- 1x RÉF.: **4590** Pince à riveter
- 1x RÉF.: **MRS** Mètre à ruban 5 mètres
- 1x RÉF.: **Z1022** Lame spéciale de découpe pare-brise 20 mm

- 1x RÉF.: **KPR-195** (Groupe Volkswagen)
- 1x RÉF.: **KPL-154** (TOYOTA)
- 1x RÉF.: **KPL-166** (Volkswagen, Seat)
- 1x RÉF.: **KPL-189B** (Chrysler; Jeep)
- 1x RÉF.: **KPL-185** (Honda; Kia; Opel; Saab)
- 2x RÉF.: **REG-CAPLUIE** Gel réparation capteur de pluie
- 1x RÉF.: **BUSE-REG** Sachet 10 Buses pour seringue régénérateur
- 1x RÉF.: **ACT-KPR** Activateur 250 ml pour pastilles
- 1x RÉF.: **REG-CAPLUIE2** Gel réparation capteur de pluie bombé (Passat, Tiguan, Skoda Roomster...)
- 1x RÉF.: **MOUL-REG** Moule pour capteur de pluie (Passat B6, Tiguan, Skoda...)

N° 5:

Vide

N° 7:

- 1x RÉF.: **SB-880** Lunettes de protection
- 1x RÉF.: **ZAW-010** Extracteur de balaie d'essuie glace
- 2x RÉF.: **FRE-080-P** Outil de maintien d'enjoliveurs
- 1x RÉF.: **GKEV** Gants kevlar
- 2x RÉF.: **PSL-150-1** Ventouse renforcée
- 1x RÉF.: **VSP-290** Paire de ventouses de maintien de vitres latérales

SERVANTE D'OUTILLAGE RÉPARATION ET REMPLACEMENT PARE BRISE

CONTENU DES 7 TIROIRS + FIXATION LATÉRALE



N° 1
 1x **RÉF. : RK-100A** Lames de racloir pour vitre
 1x **RÉF. : SGR-380** Racloir pour vitre
 1x **RÉF. : 3007-K** Couteau à froid ajustable Ultrawiz
 1x **RÉF. : PAIG-200** Paire de poignées de tirage
 1x **RÉF. : SSU-190** Pierre à aiguiser avec poignée
 1x **RÉF. : LB10S** Lames ségmentées 18 mm (paquet de 10)
 1x **RÉF. : L2** Cutter universel pour lames 18 mm
 1x **RÉF. : AIG-300** Levier de blocage pour fil
 1x **RÉF. : XKD-44** Fil à couper carré en bobine 44ml (haute qualité acier)

1x **RÉF. : SD-22** Corde à piano torsadée 22 ml
 1x **RÉF. : FSC-300SPECIAL** Racloir universel
 1x **RÉF. : WP738-E** Racloir pour embrasures standard
 3x **RÉF. : Z1** Lame coupe à froid Ultrawiz - 19 mm
 3x **RÉF. : Z2** Lame coupe à froid Ultrawiz - 25 mm
 3x **RÉF. : Z3** Lame coupe à froid Ultrawiz - 38 mm
 1x **RÉF. : SC313** Lames de rechange 12 mm pour FCS 300 - lot de 10
 1x **RÉF. : SC316** Lames de rechange 16 mm pour FCS 300 - lot de 10
 1x **RÉF. : SC320** Lames de rechange 20 mm pour FCS 300 - lot de 10
 1x **RÉF. : DST-734** Aiguille d'amorce avec double perçage



N° 2
 1x **RÉF. : MS-181FF** Spatule de montage Répareglass x 1
 1x **RÉF. : CROR-S** Crochet de vitrier avec petite tige, bout rond
 1x **RÉF. : CROR-L** Crochet de vitrier avec grande tige, bout rond
 1x **RÉF. : CROP-S** Crochet de vitrier pointu avec petite tige, bout pointu
 1x **RÉF. : CROP-L** Crochet de vitrier pointu avec grande tige, bout pointu

1x **RÉF. : GCC-506** Outil de nettoyage pour coulisses de vitres
 1x **RÉF. : TB-102** Outil d'insertion à corde - longueur de corde 9 m
 1x **RÉF. : ZAW-010** Outil pour démonter les essuie-glaces standards
 1x **RÉF. : LH-683** Levier pour enjoliveur
 1x **RÉF. : GBM-446** Jeu de 5 spatules - leviers universels
 1x **RÉF. : CZ-444** Pince Clip-Zip



N° 3
 5x **5BX-02010** Joints pour chambre Ø 1,5 cm
 5x **5BX-2016** Joints pour chambre Ø 0,9 cm
 1x **961** Thermomètre
 1x **931** Néon UV Simple pour lampe 1046 et UVB-150
 1x **5095** Injecteur standard Ø 0,9 cm pour pont 367
 1x **5096** Injecteur gros impact Ø 1,5 cm pour pont 367
 2x **HOS-2010** Joints pour tuyau HOS-2000
 1x **1046** Lampe UV 12 V standard
 1x **1110** Pompe à dépression pression REPARVIT Senior
 1x **949** Polish pour la réparation d'impacts 60 ml
 1x **645** Perceuse carbure 12V
 1x **969** Grande sonde
 1x **959** Stylo pointe carbure

1x **970** Plaques plastiques rigides (x10)
 1x **979** Stylo lampe
 1x **HOS-2001** Brosse de nettoyage pour tuyau Hos 2000
 1x **HOS-2002** Brosse nettoyage chambre d'injection 5059 & 5062
 1x **512** Transformateur miniature 220 V - 12V
 1x **958** Produit pour ventouse 100 ml
 1x **945** Miroir plexiglass
 5x **921N** Résine d'injection REPARBRISSE sans injecteur
 1x **943** Résine de finition REPARBRISSE
 1x **971** Feutre rond de polissage
 1x **934NR** Forêt spécial carbure (x5)
 1x **948** Lames de grattage (x5)
 1x **974** Seringue
 1x **RS-2030** Pack distributeur de résine (5 seringues)



N° 4
 1x **RÉF. : 6200** Ruban adhésif noir (50M), larg. 38mm
 1x **RÉF. : RM19** Ruban de masquage- 19mmx50 ml
 1x **RÉF. : RM50** Ruban de masquage- 50mmx50 ml
 1x **RÉF. : 61** Ruban adhésif double face- 6mmx10 ml
 1x **RÉF. : 20** Ruban adhésif double face- 12mmx10ml
 1x **RÉF. : JMS** Joint mousse anti-déborder
 5mm x 5mm x 10 ml
 1x **RÉF. : 550804** Pince coupante 200 mm



N° 5
 1x **RÉF. : PTB-6030** - Protection de tableau de bord longue, 60 x 30 cm
 1x **RÉF. : PTB-LRCUT** - Protection de tableau de bord, 42 x 17 cm
 1x **RÉF. : PSI-200** Housse de siège 380 x 360 x 40 mm
 1x **RÉF. : PEZ-120** Toile protectrice capot/pavillon en vinyl 1720x700



N° 6
 2x **RÉF. : PSL-150-1** Paire de ventouses - Force portante : env. 80 kg
 1x **RÉF. : RTD-499** - Paire de sangles de serrage à cliquet
 1x **RÉF. : HOS-2000** Tuyau injection et dépression Répar'vit
 1x **RÉF. : APPAREIL-RAPTOR**
 1x **RÉF. : SB-880** - Lunette de protection
 1x **RÉF. : MRC1105-R3** - Crochet pour kit RAPTOR
 4x **RÉF. : 848031AIGUILLE** - Aiguille d'amorce
 1x **RÉF. : 367** - Pont d'injection



FIXATION LATÉRALE

1x **RÉF. : FIX-SERVNOR** fixation latérale nue + 2 tubes
 1x **RÉF. : DSB2002** Film auto-adhésif en mousse de polyéthylène 60cm x 10M
 1x **RÉF. : V54** Pistolet VBSA 14,4 V cartouche et berlingot 400 ml
 1x **RÉF. : 601M** Film adhésif de protection pour vitres 60 cm 1 rouleau de 50m x 1



N° 7
 1x **RÉF. : ACT-KPR** Activateur 250 ml pour pastilles capteur de pluie
 1x **RÉF. : KPL-154** (Modèles Toyota)
 1x **RÉF. : KPL-166** (Seat Alhambra, VW Sharan)
 1x **RÉF. : KPL-185** (Opel Astra, Saab, Honda...)
 1x **RÉF. : KPL-189** (Citroen Crosser, Peugeot 4007, Mercedes...)
 1x **RÉF. : KPL-189B** (Chrysler Grand voyageur, Jeep Cherokee...)
 1x **RÉF. : KPL-190** (Audi A4,A6,A8,Q7, Opel Zafira, Corsa)
 1x **RÉF. : KPL-192** (Renault Mégane, Nissan Micra)
 1x **RÉF. : KPL-192C** (Renault Mégane 3, Laguna, Kangoo, etc...)
 1x **RÉF. : KPL-193** (BMW à partir de s7W203, Mercedes ...- 02)
 1x **RÉF. : KPR-191** (DB, Classe A, Peugeot, Citroën)
 1x **RÉF. : KPR-197** (DB Classe E, Mercedes depuis 02-03)
 1x **RÉF. : KPL-198** (DB W203, Mercedes depuis 02)

1x **RÉF. : KPR-194** (Groupe Volkswagen depuis 98)
 1x **RÉF. : KPR-195** (Groupe Volkswagen)
 1x **RÉF. : KPR-196** (Nissan, Daewoo, Kia, Honda...)
 1x **RÉF. : KPR-199** (Alfa Romeo, BMW, DB, Rover)
 5x **RÉF. : REG-CAPLUIE** - Gel réparation capteur de pluie et lumière en seringue
 1x **RÉF. : V80** Pistolet manuel pour berlingots 400 ml
 1x **RÉF. : KZS-163** Pince pour buses standard
 1x **RÉF. : AP-100** Boîte de 100 tamponnettes pour application primer 105mm
 1x **RÉF. : PWR-2020** Détecteur de fuites à ultrasons et émetteur
 1x **RÉF. : VB133601264** Capteur de pluie Renault Clio 4, Fluence, Capture
 1x **RÉF. : BUSE-REG** Sachet de 10 buses

SERVANTE D'OUTILLAGE PARE-BRISE



Support pour film de protection



Support pour pose du pistolet ou autre

Support pour autres rouleaux

RÉF. : SERV-OPB-DELUXE

PHOTOS NON CONTRACTUELLES

KITS & OUTILS POUR REMPLACEMENT VITRAGE



CAISSE À OUTILS SUR ROULETTES SPECIFIQUE REMPLACEMENT VITRAGE

comprenant:

RÉF. : CS-RC Caisse à outils
RÉF. : 113656 Jeu de 4 roulettes
RÉF. : SGR-120 Racloir pour vignettes rétractable
RÉF. : FSL-240 Racloir à araser
RÉF. : SK120 Lame 13 mm à araser
RÉF. : SK130 Lame 16 mm à araser
RÉF. : SK150 Lame 20 mm à araser
RÉF. : CROR-S Crochet petit, bout rond
RÉF. : CROP-L Crochet grand, bout pointu
RÉF. : CT-749 Outil enlève clips portes
RÉF. : PAIG-200 Paire de poignées corde à piano
RÉF. : PORTE-CT Lot de 100 porte-vignettes CT
RÉF. : 3007K Couteau à froid ajustable Ultrawiz
RÉF. : Z4 Lame 19 mm pour coupe à froid extra fine
RÉF. : Z5 Lame 25 mm pour coupe à froid extra fine
RÉF. : Z6 Lame 38 mm pour coupe à froid extra fine
RÉF. : GBM-446 Jeu de 5 spatules plastiques
RÉF. : CZ-444 Pince pour clips
RÉF. : PSL-150 Ventouse pare brise renforcée 150 mm
RÉF. : V80 Pistolet manuel
RÉF. : ZAW-040 Arrache balaie d'essuie glace petits bras
RÉF. : WFA-525 Arrache balaie d'essuie glace lunette arrière
RÉF. : RTD-499 Paire de sangles de serrage
RÉF. : TB-102 Outil insertion à corde PB jointés
RÉF. : GH-701 Maillet caoutchouté
RÉF. : 702611200 Pince à bec Knipex 200 mm
RÉF. : 730362 Pince multiprise Knipex 180 mm
RÉF. : 7002140 Pince coupante Knipex 150

RÉF. CS-RC14

mm
RÉF. : DST-734 Aiguille d'amorce avec trou de passage fil
RÉF. : L2 Cutter pour lames trapézoïdales
RÉF. : LB10S Lames rigides ségmentées (x 10)
RÉF. : VKD-22A Corde à piano carrée 22 ml
RÉF. : MS-181FF Spatule de montage 2 bouts ronds
RÉF. : 3317 Colle rétrovisuer Loctite 24 ml
RÉF. : 97 Double face 19 mm x 10 m.
RÉF. : 1336 Pastille rétroviseur 2 x 50 pcs
RÉF. : 6200 Scotch large gaffeur 50 mm x 50 m.
RÉF. : RK100A Lames racloirs (x 100)
RÉF. : PTB Protection PEHD pour tableau de bord
RÉF. : JEU-ETOILE-P Jeu de clé étoilés percés
RÉF. : 285860-8 Clé mixte 8 mm
RÉF. : 285860-10 Clé mixte 10 mm
RÉF. : 285860-12 Clé mixte 12 mm
RÉF. : 285860-13 Clé mixte 13 mm
RÉF. : 285860-14 Clé mixte 14 mm
RÉF. : 285860-15 Clé mixte 15 mm
RÉF. : 285860-17 Clé mixte 17 mm
RÉF. : 285860-19 Clé mixte 19 mm
RÉF. : 614020 Coffret accessoires (douilles + embouts + cardan...)
RÉF. : 380371 Petit cliquet 3/8 en 140 mm
RÉF. : 320040 Cardan pour cliquet
RÉF. : 320075 Petite rallonge 75 mm pour cliquet
RÉF. : 320200 Grande rallonge 200 mm pour cliquet
RÉF. : 323204 Douille 4 mm 3/8
RÉF. : 323205 Douille 5 mm 3/8
RÉF. : 504-0430 Tournevis plat - 150 mm
RÉF. : 506-0602 Tournevis moyen cruciforme- 170 mm
RÉF. : 504-0531 Tournevis grand cruciforme- 330 mm



KIT DE 32 OUTILS

Composition de 32 outils «spécial pare brise»

545 x 300 x 300 mm

Composition:

RÉF. : 231 Mallette aluminium
RÉF. : PSH-120 Paire de ventouse PB
RÉF. : 3007K Couteau à froid à dispositif d'échange lame rapide
RÉF. : Z4 Lame 19 mm pour coupe à froid extra fine x2
RÉF. : Z5 Lame 25 mm pour coupe à froid extra fine x2
RÉF. : Z6 Lame 38 mm pour coupe à froid extra fine x2
RÉF. : Z1022 Lame spécial 20 mm x2
RÉF. : PAIG-200 Paire de poignées de tirage pour la corde à piano
RÉF. : AIG-125 Aiguille d'amorce
RÉF. : SD22 Corde à piano tressée en bobine 22 ml
RÉF. : VKD22A Corde à piano carrée en bobine 22 ml
RÉF. : AIG-300 Levier de blocage pour fil
RÉF. : SGR-380 Racloir pour vitres
RÉF. : FSC-300SPECIAL Racloir à araser
RÉF. : SC-313 Lame 12 mm pour araser x5
RÉF. : SC-316 Lame 16 mm pour araser x5
RÉF. : SC-320 Lame 20 mm pour araser x5
RÉF. : CROR-S Crochet de vitrier court rond
RÉF. : CROR-L Crochet de vitrier long rond
RÉF. : GKEV Paire de gants Kevlar
RÉF. : SB-880 Lunettes protectrices
RÉF. : MS-181FF Spatule de montage
RÉF. : VSP-290 Paire de ventouses pour maintien des vitres latérales
RÉF. : LH-683 Levier pour enjoliveurs
RÉF. : ZAW-010 Arrache balais d'essuie-glace
RÉF. : CGE-148 Spatule pour enlever les clips
RÉF. : LB-10S 10 lames de cutter (pour cutter L2)
RÉF. : L2 Cutter OLFA
RÉF. : SSU-190 Pierre à aiguiser les lames
RÉF. : 948 5 lames de grattoir pour vignettes
RÉF. : XL2 Cutter extra long
RÉF. : FRE-080-P 2 outils de retenue pour enjoliveurs

RÉF. : WSK-32

AIGUILLE D'AMORCE

RÉF. : AIG-125



RÉF. : AIG-789

AIGUILLE D'AMORCE PERCÉE

Aiguille d'amorce spéciale percée pour le passage du fil à coupé en acier ou en nylon.

RÉF. : AIG-730



RÉF. : DST-734

AIGUILLE D'AMORCE

Brevetée, lorsqu'on introduit l'aiguille d'amorce et qu'il n'y a pas assez d'espace pour voir le trou d'encrage. Adaptable également pour les cordes nylon. Fourni avec 5 tiges.



RÉF. LS1134

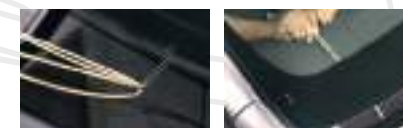

5 tiges supplémentaires
RÉF. WL1135

PASSE-FIL ET PROTECTION



**LEVIER DE BLOCAGE
POUR FIL DECOUPE
PARE-BRISE**

La tige longue et mince du levier de blocage pour fil permet de positionner le fil de façon à éviter toutes détériorations du tableau de bord, des enjoliveurs ou de la carrosserie. Le levier de blocage peut aussi être employé pour le travail avec le fil de l'extérieur du véhicule.

350 x 38 x 38 mm • 220 g

RÉF. : AIG-300

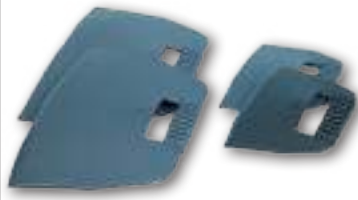

**JEU DE 4 PROTECTIONS
DE TABLEAU DE BORD
(PEHD) HAUTE QUALITE**

Comprenant :
- protection universelle courbée
- protection universelle droite
- petite protection universelle courbée
- petite protection universelle droite
Protection en polyéthylène haute densité

RÉF. : PTB-L



**PROTECTION DE TABLEAU
DE BORD LONGUE**

Dimension: 60 x 30 cm

REF. PTB-6030



**PROTECTION DE TABLEAU DE
BORD SOUPLE**

Protection de tableau de bord extra souple

Dimension: 18 x 17 cm

REF. PTB-SCUT

APPLICATIONS



AIG-125



DST-734



PTB-6030



**PROTECTION DE
TABLEAU DE BORD**

Dimensions : 42x17cm

RÉF. : PTB-LRCUT



**PROTECTION DE TABLEAU
DE BORD STANDARD HDPE**

Evite d'accrocher le tableau de bord avec la corde à piano pendant la découpe.

RÉF. PTB



LOT DE 2 VENTOUSES

Pour protection tableau de bord
RÉF. PTB-6030

Afin d'éviter de maintenir la protection pendant la découpe.

REF. VENT-6030



**PROTECTION DE TABLEAU
DE BORD PE**

Spécialement étudiée pour les montants latéraux.

RÉF. HP564

OUTILS POUR VITRAGE



OUTIL DE NETTOYAGE POUR LES COULISSES DE VITRES

Permet d'extraire complètement tous les débris de verre. N'abime pas les joints en caoutchouc.

RÉF. : GCC-506



CROCHET DE VITRIER BOUT ROND AVEC PETITE TIGE

210 x 35 x 35 mm · 122 g

RÉF. : CROR-S



CROCHET DE VITRIER BOUT ROND AVEC GRANDE TIGE

280 x 35 x 35 mm · 160 g

RÉF. : CROR-L



CROCHET DE VITRIER POINTU AVEC PETITE TIGE

200 x 35 x 35 mm · 122 g

RÉF. : CROP-S



CROCHET DE VITRIER POINTU AVEC GRANDE TIGE

270 x 35 x 35 mm · 110 g

RÉF. : CROP-L



JEU DE MINI-CROCHETS ET PIC

Pour vous aider à dégager joints et habillages.
longueur : 13cm

RÉF. : MTS-068



SPATULE POUR ENLEVER LES CLIPS

Employé pour enlever les clips en plastique sur revêtements de portes.

RÉF. : CGE-148

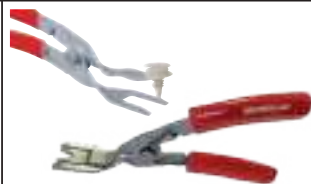

OUTIL DECLIPSEUR

Utilisé pour enlever les clips sur les revêtements des portes et les enjoliveuses à l'intérieur de la voiture.
220 x 90 x 33 mm · 205 g

RÉF. : CZ444



DEMONTE CLIPS UNIVERSELS

Outil démonte clips universels. Cet outil permet de multiples applications grâce à son inclinaison très distincte.

RÉF. : AP-6205



OUTIL SPÉCIAL POUR ENLEVER LES CLIPS

Cet outil est employé pour enlever les clips sur les portes.
250 x 58 x 32 mm · 130 g

RÉF. : CT-749



ECARTEUR D'ENJOLIVEUR

Cet outil très pratique et surtout très robuste - fabriqué en acier - dispose à chaque extrémité d'un petit tampon caoutchouté.
246 x 36 x 21 mm · 85 g

RÉF. : DLH511



ENSEMBLE DE LEVIERS

Souples et résistants, peuvent être utilisés sur toutes les matières.
Livré sous blister

RÉF. : GBM446



PETIT DÉCLIPSEUR D'AGRAFES

Spécial petits clips

RÉF. : CTD-607



PINCE POUR CLIP EXPANSIBLES

Visser dans le clip pour le retirer, n'abime pas les clips.

RÉF. : CCR-819



PINCE À CLIPS

Pour revêtement de porte et enjoliveurs à l'intérieur du véhicule.

RÉF. : CS-696



DECLIPSEUR DE POIGNÉE LÈVE-VITRE

Design plat, permet l'utilisation des 2 cotés, pour les endroits confinés et arrondis

RÉF. : JCS452



OUTILS POUR DÉMONTER LES RIVETS

Pour retirer l'axe des rivets en acier, placer la tige sur le rivet et taper l'arrière de l'outil, possibilité de contact métal/métal

RÉF. : DPO-585

EXTRACTEURS D'ESSUIE-GLACES

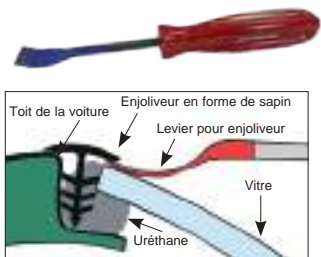

LEVIER POUR ENJOLIVEURS

La courbure garantit l'effet du levier nécessaire pour que le profilé puisse adéquatement être démonté.

270 x 27 x 27 mm · 170 g
RÉF. LH-683



COFFRET D'EXTRACTEURS D'ESSUIE-GLACE

Le coffret inclut un marteau tire-clou + 6 extracteurs pour les modèles comme Alpha-Roméo, Audi, BMW, Citroën, Ford, Honda, Jaguar, Mazda, MG-Rover, Mitsubishi, Chevrolet, Peugeot, Renault, VW, Volvo, Mercedes et d'autres....

RÉF. : MSP-211



OUTIL POUR DÉMONTER LES ESSUIE-GLACE

Pour essuie-glace frontaux qui sont montés avec vis et écrou. Après avoir dévissé la vis de fixation, cet outil est positionné sur le bras d'essuie-glace et tendu uniformément jusqu'à ce que le bras se détache.

RÉF. : ZAW-010



EXTRACTEUR POUR LUNETTE ARRIERE

Extracteur d'essuie glace pour lunettes arrières spécifiques.

Ex : Peugeot 207, 307 - Renault Megane, Laguna, Espace, Clio III, Nissan Micra et Primera

RÉF. : WFA-525

APPLICATIONS



WFA-450



EXTRACTEUR D'ESSUIE-GLACE

Très solide. Utilisation sur quasiment tous les véhicules légers et véhicules utilitaires. Spécialement recommandé pour les séries BMW 5 et BMW 7 actuelles.

RÉF. : ZAW-120



EXTRACTEUR D'ESSUIE-GLACE

Outil extracteur de balai d'essuie-glace.

RÉF. : ZAW-025



EXTRACTEUR UNIVERSEL D'ESSUIE-GLACE

Extracteur d'essuie glace universel avec bras interchangeables. Les bras sont également ajustables et verrouillables

RÉF. : WFA-450



EXTRACTEUR UNIVERSEL D'ESSUIE-GLACE

Similaire au WFA-450 mais possédant un double bras de réglage.

RÉF. : WFA-450SPECIAL



WFA-525



PIÈCE TORX T80 POUR BRAS D'ESSUIE-GLACE

Cette pièce TORX extra-large est conseillée pour retirer les essuie-glace sur les séries BMW 5 et BMW 7 actuelles.

RÉF. : TE-125



Outil extracteur de balai d'essuie-glace.

RÉF. : ZAW-095



EXTRACTEUR UNIVERSEL D'ESSUIE-GLACE

Pour lunettes arrière VW, Skoda, Seat...

RÉF. : WFA-500



WFA-500

OUTILS POUR VITRAGE



FLEXLIGHT TORCHE MINIATURE A COL DE CYGNE

Cette torche miniature à col orientable vous donnera de la lumière, là, où vous en avez besoin - dans les coins sombres ou cachés. A utiliser avec deux piles type LR6 / AM3 / AA (livraison sans piles).

368 x Ø 19 mm · 57 g

RÉF. : LFA-402



MARTEAU DE SURVIE

Marteau de survie 2-1. Ce marteau permet de casser les vitres trempées, sa tête en céramique cassera la fenêtre automatiquement. Ce marteau permet également de se libérer de sa ceinture de sécurité lors d'un accident grâce à sa lame intégrée.

RÉF. : MBV-SHE



OUTIL D'INSERTION À CORDE POUR JOINT DE PARE-BRISE

Outil pour le montage des vitres non collées avec joints en caoutchouc. L'outil est livré avec une corde très résistante dont la longueur de 9 m est amplement suffisante pour tout encadrement en caoutchouc. Utilisable tous véhicules. Outil d'insertion avec corde longueur de corde 9m

RÉF. : SLP101

CORDE DE RECHANGE POUR SLP 101

Longueur: 9 m

RÉF. : SLP-101FIL



SPATULE DE MONTAGE

Pour insérer les joints d'étanchéité de verres pour automobiles. La spatule de montage est fabriquée en matière plastique inadhésif, de sorte que le polyuréthane puisse aisément être enlevé de la matière plastique. Cet outil est également utilisé pour positionner les joints en caoutchouc ou les cordons polyuréthane.

200 x 18 x 7 mm · 20 g

RÉF. : MS-181FF



MARTEAU CAOUTCHOUTÉ

Pour installer les joints et garnitures mal positionnés.

292 x 90 x 54 mm

RÉF. : MAILLET



OUTIL POUR LA MISE EN PLACE DES CLEFS DE JOINT PARE-BRISE

Ce tire-bourrelets est fourni avec 6 chas différents et un rouleau d'applique, et permet de tirer des clefs de diamètres différents.

160 x Ø 25 mm · 215 g

RÉF. : TB-415

LOT DE 5 CHAS INTERCHANGEABLES POUR TB415

RÉF. : LT-415-1

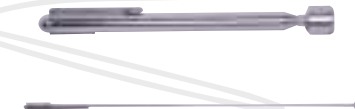

AIMANT DE SUPPORT TÉLESCOPIQUE

Le dispositif télescopique peut être agrandi jusqu'à 60 cm et mesure seulement 12 cm dans sa forme compacte fermée. L'aimant supporte des objets jusqu'à un poids de 900 g, il est utilisé pour une multitude d'applications

140 x 15 x 15 mm · 38 g

RÉF. : AST-120

OUTILS POUR VITRAGE



POIGNEE POUR SPATULE DE MONTAGE

Poignée pour spatules (livrée sans spatule) pour **RÉF. MS-181FF**. La spatule est maintenue par une vis.

RÉF. : ISH-691



JEU DE JAUGES D'ÉPAISSEUR

Permet d'ajuster la distance entre le pare-brise et la carrosserie, au moment du collage, pour un bon centrage. Précision au mm, 10 cales de 1mm chacune.

RÉF. : CALE-EP2



CALE DE RÉGLAGE PARE-BRISE

Pour mesurer la profondeur du haut du pare-brise par rapport au toit du véhicule.

RÉF. : CALE-REG



COUPOLE MAGNÉTIQUE

Permet le maintien de petites pièces métalliques
Diamètre : 14cm

RÉF. : CM-536

APPLICATIONS



CALE-EP2



CALE-REG

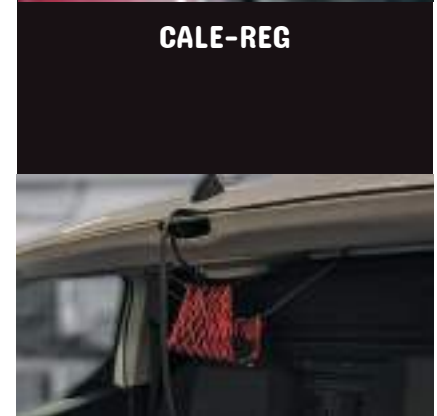

TENDEURCAMÉRA



SUPPORT CAPOT TÉLÉSCOPIQUE

Permet le maintien du capot à l'angle souhaité
Longueur : 52 à 120cm

RÉF. : THH-540



PINCE LONGUE PORTÉE FLEXIBLE

Permet la récupération de pièces non ferreuses
Longueur : 70cm

RÉF. NMT-448



SUPPORT DE MAINTIEN CAMÉRA/RÉTRO

Permet de maintenir les caméras et les rétroviseurs afin d'éviter toute tension sur les câbles pendant la dépose du pare-brise, fourni avec crochets et élastiques.

RÉF. TENDEURCAMÉRA

RACLOIRS ET LAMES



KIT RACLOIR POUR ARASER

Ce kit contient:

- 1 racloir **RÉF.: FSC-300SPECIAL**
- 5 lames en 13 mm **RÉF.: SC313**
- 5 lames en 16 mm **RÉF.: SC316**
- 5 lames en 20mm **RÉF.: SC320**
- 5 lames angulaires 16 mm **RÉF.: TQ-1483**
- 5 lames trapézoïdales **RÉF.: ULB-582**
- un cutter **RÉF.: L2**
- RÉF.: KFS-300**



10 LAMES ANGULAIRES EN 16 MM

Adaptable également sur **RÉF.: FSC300SPECIAL**
RÉF.: TQ-1483



10 LAMES

- Lames de rechange 12 mm pour FCS 300 · 65 x 20 x 70 mm · 26 g **RÉF.: SC313**
- Lames de rechange 16 mm pour FCS 300 · 63 x 21 x 18 mm · 30 g **RÉF.: SC316**
- Lames de rechange 20 mm pour FCS 300 · 65 x 20 x 70 mm · 36 g **RÉF.: SC320**



RACLOIR POUR ARASER

Racloir (livré sans lame)
Racloir à araser les anciens cordons de colle. Ce racloir est universel car il peut recevoir différentes lames (13 mm - 16 mm - 20 mm) et lames angulaires. Son système de maintien de serrage permet le remplacement rapide de celles-ci.

Longueur : 14,5 cm
(sans la lame)

RÉF.: FSC-300SPECIAL

LAMES DE NETTOYAGE DE BAIES (RACLOIR NON FOURNI)

Ces lames sont spécialement appréciées pour le nettoyage de la baie de pare-brise où réside un excès de joint de colle dans les arrondis ou sur les bords. Leur forme spéciales limite les risques d'endommagement de la peinture, contrairement à d'autres lames à araser standards.

Adaptable uniquement sur **FSC300SPECIAL**.

- Lame 12 mm **RÉF.: PS-12**
- Lame ø 6 mm **RÉF.: PSD6**
- Lame ø 12 mm **RÉF.: PSD12**



RÉF.: PSD-12



RÉF.: PSD-6



RÉF.: PS-12



RACLOIR POUR ARASER

Racloir (livré sans lame)
Racloir à araser les anciens cordons de colle. Ce racloir est universel car il peut recevoir différentes lames (13 mm - 16 mm - 20 mm) et lames angulaires

RÉF.: FSC-350



RACLOIR D'EMBRASURE À LAME INTERCHANGEABLE

Pour remplacer la lame, il ne vous faudra desserrer que deux vis, enlever la lame usée, la remplacer par une lame neuve, et resserrer les deux vis. En acier spécial, la lame peut être affûtée d'innombrables fois, elle est assez flexible pour ne pas endommager l'embrasure. La poignée est en aluminium revêtu de néoprène.

238 x Ø 30 mm · 225 g

RÉF.: FSL-240



LAME DE RECHANGE POUR RACLOIR FSL 240

- Lame de 13 mm **RÉF.: SK120**
- Lame de 16 mm **RÉF.: SK130**
- Lame de 19 mm **RÉF.: SK150**



RACLOIR POUR VITRES ET LAMES

Ce couteau est surtout employé pour nettoyer rapidement et à fond les résidus de colle sur les vitrages. Il est aussi utilisé comme racloir pour étiquettes et vignettes. La lame devenue époincée est simplement remplacée par une nouvelle lame.

170 x 40 x 17 mm · 90 g

RÉF.: SGR-380



RACLOIR POUR EMBRASURES STANDARD

Pour détacher les résidus de colle et de butyl. Le racloir possède une lame d'une largeur de 24 mm en acier durci qui peut être raffûtée d'innombrables fois.

200 x 29 x 29 mm · 120 g

RÉF.: WP738-E



JEU DE 4 RACLOIRS EN PLASTIQUE

RÉF.: FSP



MINI-RACLOIRS

Le racloir qui peut être mis dans votre poche - en garantissant aucun risque de lésion. La méthode d'échange de la lame du mini-racloir est simple et sûre. Dans la position de transport, la lame est simplement renversée pour éviter toute lésion éventuelle. Si vous désirez utiliser le racloir, relevez le dispositif de fermeture, renversez la lame et déjà votre mini-racloir est prêt à être utilisé. Paquet de 6 pièces.

RÉF.: MRL6



LAMES DE RECHANGE

Adaptable sur **RÉFS.: MRL-6, SGR-120, SGR-380, GS-410** - Boîte de 100 lames
RÉF.: RK-100A



PORTE-LAME

Racloir large avec lame rétractable
RÉF.: SGR-120

LAMES ET CUTTER POUR VITRAGE



COUTEAU LONG OLFA®

Version extra-longue, toute spécialement conçue pour les vitriers. Avec une lame à casser.
280 x 40 x 20 mm

RÉF. : XL2

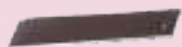

LAMES RIGIDES NON SEGMENTÉES POUR XL2 ET L2

Paquet de 10 pièces.
110 x 18 x 0.5 mm

RÉF. : LB10



LAMES RIGIDES SEGMENTÉES POUR XL2 ET L2

Paquet de 10 pièces.
110 x 18 x 0.5 mm · 86 g

RÉF. : LB10S

Paquet de 50 pièces
110 x 18 x 0.5 mm

RÉF. : LB10S-50



LAMES RIGIDES «NOIR» OLFA SEGMENTÉES

Paquet de 10 pièces pour **RÉFS. : XL2 et L2**
110 x 18 x 0.5 mm

RÉF. : LBB-10



LAMES POUR COUTEAUX UNIVERSELS

Dans le distributeur de lames pratiques.

Nos lames de rechange pour couteaux universels ont une épaisseur de 0,6 mm et peuvent être utilisées dans tous les couteaux universels standardisés.

Paquet de 100 pièces.

RÉF. : TKS-100



LAMES DE RECHANGE

Paquet de 10 pièces

RÉF. : ULB-582



LAMES DE RACLOIR EN PLASTIQUE

Pour **RÉFS. : MRL-6**, **SGR-380** et **SGR-120**

RÉF. : JPB391



CUTTER 9MM À BOUT ARRONDI

Livré sans lame
Pour lame **RÉFS. : AB10** et **AB-50S**

RÉF. : H600

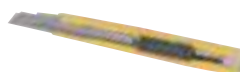

CUTTER

Cutter avec une lame à casser 9 mm.
Pour lame **RÉFS. : AB10** et **AB-50S**

130 x 16 x 10 mm · 36 g
RÉF. : OL30



LAMES DE RECHANGE À CASSER 9MM

- Paquet de 50 pièces

RÉF. : AB-50S

- Paquet de 10 pièces

RÉF. : AB10



COUTEAU PERFORMANT AVEC LAME MULTIPLE

Extrêmement résistant aux chocs, possède un compartiment pour lame en acier inox et un réglage au moyen duquel vous pouvez ajuster la lame sur la longueur désirée. Le revêtement en caoutchouc assure un maintien en main.

S'utilise avec les lames **RÉFS. : LB10** et **LB10S**

RÉF. : L2



COUTEAU HAUT RENDEMENT

ATTENTION! Il n'est pas possible d'utiliser des lames standardisées.

172 x 34 x 25 mm · 155 g
RÉF. : H1



LAMES MULTIPLE À HAUT RENDEMENT

Paquet de 10 pièces segments prédécoupés à casser.
140 x 25 x 0.7mm · 106 g
RÉF. : HB10

APPLICATIONS



FSC300-SPECIAL



FSC-350



SGR-380

JOINTS ADAPTABLES POUR PARE PRISE

JOINTS UNIVERSELS

Excellent formage et adhérence. Flexibles par température faible. Adhésif butyl. Pas de fissuration, ni affaiblissement, ni distorsion. Référencielle disponible sur demande.

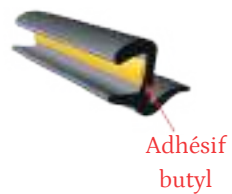

Adhésif
butyl

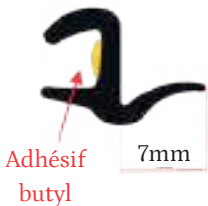

Adhésif
butyl

7mm x 22.8m
RÉF.: JUI00



Adhésif
butyl

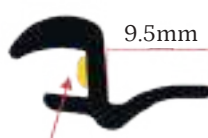

Adhésif
butyl

9.5mm x 22.8m
RÉF.: JUI01



Adhésif
butyl

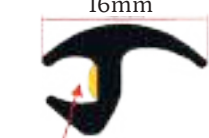

Adhésif
butyl

16mm x 22.8m
RÉF.: JUI05



Adhésif
butyl

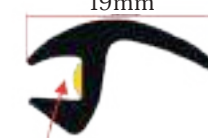

Adhésif
butyl

19mm x 22.8m
RÉF.: JUI07



Adhésif
butyl



Adhésif
butyl

25mm x 22.8m
RÉF.: JUI08



Adhésif
butyl

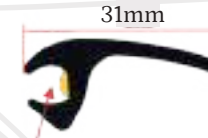

Adhésif
butyl

31mm x 22.8m
RÉF.: JUI09

JOINTS SOUPLES UNIVERSELS

Adhérence forte. Caoutchouc très flexible. Liner facile à retirer.



Adhésif transparent :
haute résistance

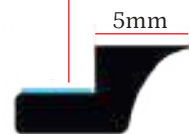

5mm x 22.8m
RÉF.: JPU5



Adhésif transparent :
haute résistance

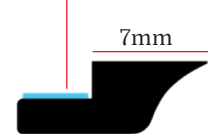

7mm x 22.8m
RÉF.: JPU7



Adhésif transparent :
haute résistance

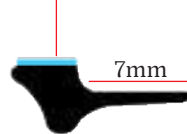

7mm x 22.8m
RÉF.: JPU7M



Adhésif transparent :
haute résistance

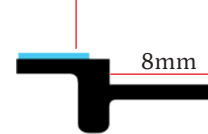

8mm x 22.8m
RÉF.: JPU8



Adhésif transparent :
haute résistance

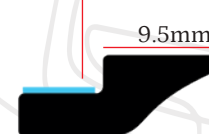

9mm x 22.8m
RÉF.: JPU9



Adhésif transparent :
haute résistance

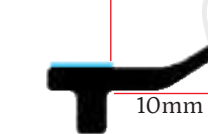

10mm x 22.8m
RÉF.: JPU10

ACCESSOIRES JOINTS ADAPTABLES ET JOINTS DE FINITION



**PINCE DE DECOUPE
JOINT UNIVERSEL**

Pince " KNIPEX " découpe
caoutchouc

RÉF. : 9505140



**GRAISSE POUR JOINT
CAOUTCHOUC**

1kg

RÉF. : GRAISSE-JOINT



**JOINT MOUSSE
ANTI-DÉBORD**

Permet une belle finition lors
de la pose des pare-brise.
Joint de finition anti-débord et
de compensation.

• 5 mm x 5 mm x 10 ml

RÉF. : JMS



**JOINT ADHÉSIF EN
MOUSSE EXPANSIVE**

Permet d'insonoriser l'espace
entre le tableau de bord et le
pare-brise.
Longueur : 2m - Epaisseur :
20mm

RÉF. : JMFE



NETTOYANT VENTOUSE

Permet d'assurer le maintien
des ventouses caoutchoutées

RÉF. : NET-VENT



**OUTIL DE RETENUE
POUR ENJOLIVEURS**

Permet de retenir l'enjoliveurs
avec des bras en plastique
grâce à la ventouse fixée à la
carrosserie

RÉF. : FRE-080-P



**DÉCAPEUR THERMIQUE À LED 18V MILWAUKEE SUR
BATTERIE**

Livré sans batterie, ni chargeur. Fourni avec 2 buses.

- tension accu interchangeable: 18V
- temp. de l'air: 470°C - qté d'air: 170L/min
- temp. ambiante admise: -18° / +52°
- sans batterie: 0.75kg - avec batterie: 1.5kg
- dimensions : H: 20cm x l : 16.2 cm

RÉF. : DECAP-MIL

APPLICATIONS



JOINT UNIVERSEL



JMFE



GRAISSE-JOINT

PROTECTIONS



FILM ADHESIF TEMPORAIRE POUR BRIS DE VITRE

Film adhésif pour remplacer provisoirement les vitres cassées. Protège de l'eau et des poussières
- Livré en 2 rouleaux de 50 M
Soit au total 100 Mètres

RÉF. : 601M



OUTIL DÉMONTE JOINT FOOTLOSE

Pour les joints de pare-brise larges, insérer l'embout entre la vitre et la baie et appuyer légèrement vers l'extérieur afin de retirer le joint

RÉF. : BDA-251



SET DE GONFLEURS

Ce set permet de faciliter la découpe de cordon de colle en poussant la vitre vers l'extérieur aux côtés déjà découpés.

Cet outil protège des lésions à la nuque et au cou, puisque beaucoup de vitrier de voitures ont l'habitude de pousser la vitre avec la tête vers l'extérieur afin d'avoir plus d'espace pour couper le cordon de colle inférieur. Convient aussi pour d'autres applications.

RÉF. LB-780



PAIRE DE SANGLES DE SERRAGE

Les sangles de serrage sont utilisées par les vitriers pour fixer des vitres nouvellement installées. Elles sont simplement passées sur les poignées des ventouses (**RÉF. PSH.120** et **PSL-150**) et serrées selon besoin.

- 25mm de large
- 5m de long

RÉF. : RTD-499



LUNETTES DE PROTECTION CONTRE LES UV

170 x 70 x 40 mm
• 44 g

RÉF. : LUNETTE1048



LUNETTES DE PROTECTION À LED

Il est absolument nécessaire de porter des lunettes de protection pendant les travaux avec les vitres.

Nos lunettes de protection résistants aux chocs peuvent être portées de façon pratique au-dessus de la plupart des lunettes. La forme d'avant-garde de nos lunettes de protection protège vos yeux latéralement et frontalement.

170 x 70 x 40 mm
• 44 g

RÉF. : SB-887



LUNETTES DE PROTECTION

Il est absolument nécessaire de porter des lunettes de protection pendant les travaux avec les vitres. Nos lunettes de protection résistants aux chocs peuvent être portées de façon pratique au-dessus de la plupart des lunettes. La forme d'avant-garde de nos lunettes de protection protège vos yeux latéralement et frontalement.

170 x 70 x 40 mm
• 44 g

RÉF. : SB-880



PROTECTIONS CARROSSERIE (Set de 2)

Certains endroits, comme les parkings de garage ou les ateliers, ont des voitures garées très proche les unes des autres... Ces protections sont fabriquées à base de mousse caoutchoutée dense sur un côté, et d'une petite ventouse souple de l'autre. Aucun des 2 côtés n'endommage le véhicule. Vous pouvez laisser la porte ouverte dans ce sens pendant les opérations de vitrage.

RÉF. TSP-292

PROTECTIONS



TOILE PROTECTRICE

Le toit ou capot de la voiture offre une possibilité pratique pour déposer des outils, des vis et d'autre petit matériel de montage. Pour ne pas risquer d'endommager la peinture du toit ou du capot, il vous faudrait employer notre toile protectrice. Antidérapant grâce à ses aimants, intermédiaire entre le capot du véhicule et vos outils.

1720 x 700 x 2 mm · 1.140 g
RÉF. : PEZ-120



CLEAN-SET 5 EN 1 Set de protection intérieur voiture

Contenant :
- 1 housse de siège plastique
- 1 tapis de sol crêpé
- 1 housse de volant
- 1 housse de levier de vitesse
- 1 housse de frein à main

Paquet de 100 lots
RÉF. : CLEAN-SET



COUVRE VOLANT ELASTIQUE

Boîte de 250 pièces
RÉF. : COUV-250



TAPIS DE SOL JETABLES

· 38 x 50 cm
· Papier crêpé blanc
- 500 unités à plat

215 x 150 x 42 mm · 540 g
RÉF. : TAP-500



HOUSSE DE SIÈGE DOUBLE

Housse de protection en une pièce, fabriquée en nylon entièrement nettoyable (en machine à laver) pour couvrir les sièges, les commandes centrales et le sol du véhicule.

380 x 360 x 40 mm
- 500 g.
RÉF. : PSI-200



HOUSSES DE SIÈGES JETABLES

· Housses de siège plastifiées
· 82 x 130 cm
· 13 microns
Rouleau de 250 unités

RÉF. : HOU-250



PROTECTION LEVIER DE VITESSE

Boîte de 500 pièces

RÉF. : GEAR500



ROULEAU DE FILM TRANSPARENT ETIRABLE

Carton de 10 rouleaux
+ 1 dévidoir
Bobine de 300M

RÉF. : COUV-SET



HOUSSE DE PROTECTION CAPOT

Housse de protection spéciale capot, en mousse auto-adhésive PVC, épaisseur de 3 mm. S'adapte sur tous types de vitrages, métal, polyesterMousse comprimée, revient systématiquement à sa forme initiale.
Dim. 140 x 190 cm

RÉF. : FZS-128

Disponible également sur mesure pour camion, bus, BTP, vitrages spécifiques....

ADHÉSION PAR STATISME



HOUSSE DE PROTECTION AILE AVANT

Housse de protection adaptée pour aile avant, en mousse comprimée auto-adhésive PVC, épaisseur de 3 mm. Elle revient systématiquement à sa forme initiale.
Dim. 145 x 80 cm

RÉF. : FZS-128AILE



HOUSSE DE PROTECTION FACE AVANT

Housse de protection adaptée pour face avant, en mousse comprimée auto-adhésive PVC, épaisseur de 3 mm. Elle revient systématiquement à sa forme initiale.
Dim. 190 x 70 cm

RÉF. : FZS-128AVANT

DÉVIDOIRS - SUPPORT DE RANGEMENT

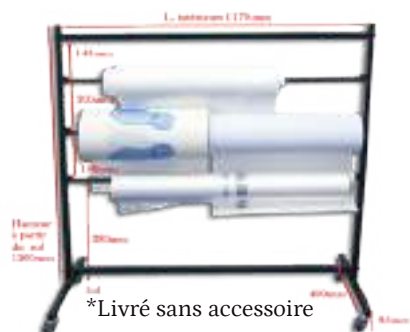

*Livré sans accessoire
**DÉVIDOIR SUR ROULETTES
TRIPLE SUPPORTS**

Dévidoir sur roulette idéal pour vos rouleaux de films électrostatiques (sauf réf. PM1200), vos bobines d'essuyage, vos rouleaux de housses de sièges, etc....

RÉF.: DEV3ROUL



*Livré sans accessoire
**DÉVIDOIR SUR ROUES POUR FILM
ELECTROSTATIQUE - PAPIER
MAROUFLAGE. ETC..**

Dévidoir pour papier marouflage réf. PM150; PM450; PM650; PM850. et réf. PM1200). Il permet de soutenir différents mesures de rouleaux jusqu'à maximum 1400mm. La tige en «T» est coulissante et réglable afin de bloquer le rouleau à la hauteur souhaitée. Il peut être utilisé en position horizontal ou vertical

Soutien rouleau: diam.55mm

RÉF.: L110



DÉVIDOIR MURAL SIMPLE

Pour bobines d'essuyage - support : 810 x 260mm

Barre largeur max 69cm ①
RÉF.: DEV1MUR

Barre largeur max 25.5cm ②
RÉF.: BOB-DEV



*Livré sans accessoire
**DÉVIDOIR À ROULETTES POUR PAPIER
MAROUFLAGE**

Dévidoir pour papier marouflage réf. PM150; PM450; PM650; PM850, PM1200 et FEM97. Adapté également pour bobine d'essuyage, ruban de masquage,

RÉF.: DEV-MAR



LOT DE 10 CROCHETS

RÉF.: ETA-CRO



SUPPORT POUR VENTOUSES
28x13cm

RÉF.: VENT-DEV

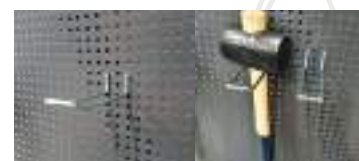

**SUPPORT D'ACCESSOIRES
DOUBLE POUR GRILLE D'ÉTABLI**

Pour ranger les outils sur la grille
Lot de 10 pièces - longueur : 10cm

RÉF.: SUP-D-DEV



**SUPPORT POUR PISTOLET À
COLLE**

Diamètre : 75mm

RÉF.: GUN-DEV



**SUPPORT D'ACCESSOIRES
SIMPLE POUR GRILLE D'ÉTABLI**

Pour ranger les outils sur la grille de l'établi
Lot de 10 pièces - longueur : 10cm

RÉF.: SUP-S-DEV



**SUPPORT POUR BOÎTE DE GANTS
AVEC DISTRIBUTEUR**

25x13cm

RÉF.: GLOV-DEV

MASQUAGE - RUBAN



FILM ELECTROSTATIQUE DE MASQUAGE ADHESIF

Grâce à son coin adhésif, ce film transparent est très facile à appliquer, il est donc idéal pour le masquage. Se découpe à la longueur choisie et le travail terminé, s'enlève sans souci.

Conditionnement(s) :

- 600 mm - 25 ml **RÉF. : FEM550**
- 1200 mm - 25 ml **RÉF. : FEM1100**



FILM ADHESIF TEMPORAIRE POUR BRIS DE VITRE

Film adhésif pour remplacer provisoirement les vitres cassées. Protège de l'eau et des poussières

- Livré en 2 rouleaux de 50 M
- Soit au total 100 Mètres

RÉF. : 601M



FILM AUTO ADHESIF EN MOUSSE DE POLYETHYLENE

Pour la protection et insonorisation des portières de voiture. 60 cm x 10 m

RÉF. : DSB-2002



RUBAN ADHESIF DOUBLE FACE

Pour le collage des baguettes, emblèmes, monogrammes, joncs de pare-chocs, joints d'étanchéité portière, etc..

Conditionnement(s) :

- Rouleau 6mm x 10ml **RÉF. : 61**
- Rouleau 12mm x 10ml **RÉF. : 20**
- Rouleau 19mm x 10ml **RÉF. : 97**
- Rouleau 25mm x 10ml **RÉF. : 27**



PAPIER MAROULAGE

Papier kraft 40 g

Conditionnement(s) :

- Rouleau 200 mm x 400 ml **RÉF. : PM150**
- Rouleau 450 mm x 400 ml **RÉF. : PM450**
- Rouleau 700 mm x 400 ml **RÉF. : PM650**
- Rouleau 900 mm x 400 ml **RÉF. : PM850**
- Rouleau 1200 mm x 4000 ml **RÉF. : PM1200**



ADHÉSIF POUR TRANSFERT D'EMBLÈME

Lors de la récupération de capteur ou d'emblème, il est difficile de recoller ceux-ci avec un double face ou pastille adhésive. Notre transfert d'adhésif permet, comme à l'origine, d'appliquer la colle en fine couche et ce uniquement à l'endroit souhaité.

100 x 200 mm - Lot de 5
RÉF. : EMB-REM5



FILM ELECTROSTATIQUE DE MASQUAGE

Conditionnement(s) : Rouleau :
Haut 97 - 4 m x 150 ml
RÉF. : FEM97



RUBAN DE MASQUAGE

Pour carrosserie, résiste jusque 80°/30mn ne laisse pas de traces en l'enlèvement.

Conditionnement(s) :

- 19mm x 50ml - Carton de 48 - **RÉF. : RM19**
- 38mm x 50ml - Carton de 24 - **RÉF. : RM38**
- 50mm x 50ml - Carton de 24 - **RÉF. : RM50**



MOUSSE DE MASQUAGE ADHESIVE

Joint de portière. Capot, etc...

Conditionnement(s) :
Diam. 13 en rouleau de 50 ml
RÉF. : MOUS13



RUBAN ADHESIF RENFORCÉ EN TOILE

Conditionnement(s) :

- Rouleau NOIR 50mm x 50ml **RÉF. : 6200**
- Rouleau BLEU 50mm x 36.5ml **RÉF. : 6200BLU**
- Rouleau ORANGE 76,2mm x 91,44ml **RÉF. : 6200OR**

GANTS NITRILES

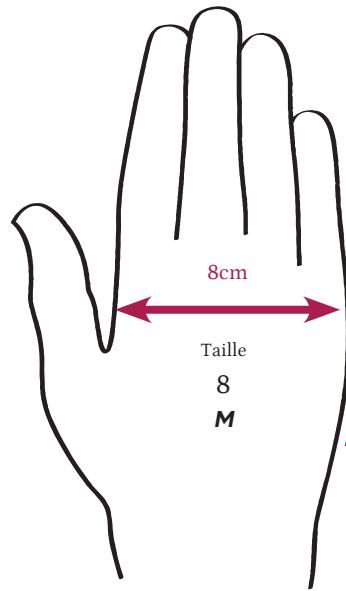

Des gants

À VOTRE TAILLE

	8cm	9cm	10cm
Taille	8	9	10
	M	L	XL



GANTS LATEX

Gants à usage unique et non stérile.
Vendus par boîte de 100 pièces.
240 x 130 x 77 mm · 1.000 g

Taille M **RÉF. : EHL-652-M**
Taille L **RÉF. : EHL-652-L**
Taille XL **RÉF. : EHL-652-XL**



GANTS NITRILE

Nos gants en caoutchouc nitrile sont garantis exempts de talc (non poudrés), extrêmement élastiques et extensibles, peuvent être utilisés indifféremment sur les deux mains, auxquelles ils assurent une prise sûre et une propreté absolue.

Convient parfaitement pour les personnes allergiques au latex.

- non stérile / approuvé CE
- barrière chimique selon norme ISO 374-1 : 2016 / Type B
- protège des virus EN ISO 374-5:2016

Vendus par boîte de 100 pièces.
240 x 130 x 70 mm · 800 g



PPE REGLEMENTATION (EU)2016/425

Taille M **RÉF. : CC-1058-M**
Taille L **RÉF. : CC-1058-L**
Taille XL **RÉF. : CC-1058-XL**

NOUVEAU



GANTS NITRILE NOIRS EPAIS

Nos gants en caoutchouc nitrile sont garantis exempts de talc (non poudrés), extrêmement élastiques et extensibles, peuvent être utilisés indifféremment sur les deux mains, auxquelles ils assurent une prise sûre et une propreté absolue.

Convient parfaitement pour les personnes allergiques au latex.

- non stérile / approuvé CE
- barrière chimique selon norme ISO 374-1 : 2016 / Type B
- protège des virus EN ISO 374-5:2016

Vendus par boîte de 100 pièces.
240 x 130 x 70 mm · 800 g

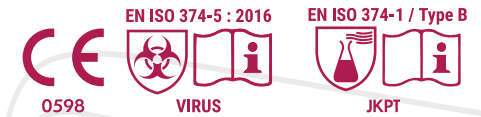

PPE REGLEMENTATION (EU)2016/425

Taille M **RÉF. : BLACKNIT-M**
Taille L **RÉF. : BLACKNIT-L**
Taille XL **RÉF. : BLACKNIT-XL**

DIVERS GANTS



GANTS NYLON

Gants en nylon avec un revêtement en polyuréthane. Souples

Taille M **RÉF. : G-KNYL-M**
Taille L **RÉF. : G-KNYL-L**
Taille XL **RÉF. : G-KNYL-XL**



GANTS TRICOT

Gants en tricot, composés de coton et nylon, très solides et confortables à porter, ils assurent une prise optimum. Les mains sont protégées grâce au revêtement et aux points de traction à l'intérieur du gant. Bonne sensibilité au toucher, combiné avec une haute protection contre les coupures.
250 x 150 x 10 mm · 100 g

Taille M **RÉF. SHM-108**
Taille L **RÉF. SHL-109**
Taille XL **RÉF. SHX-110**



GANTS ANTI-VIBRATIONS

Ces gants permettent de limiter les effets de vibrations dus à l'utilisation de couteaux de découpe (pneumatique et d'outils électroportatifs en général). Ils réduisent les effets de choc, vibration et impact. Confortables à porter grâce à son revêtement à coque tricotée sans couture. Bonne respirabilité. Excellent niveau d'adhérence.

Taille L - **RÉF. GAVI-L**
Taille XL - **RÉF. GAVI-XL**



GANTS EN KEVLAR

Gants en KEVLAR résistant aux coupures de verre

Taille M **RÉF. : GKEV-M**
Taille L **RÉF. : GKEV-L**
Taille XL **RÉF. : GKEV-XL**



GANTS POLYURÉTHANE

Paire de gants en tricot polyuréthane, conçu avec un fil à très haute résistance contre l'abrasion (Norme EN388), résiste aux coupures et aux déchirures. Excellente tenue dans des conditions humides ou sèches, confortable sur tous type de mains grâce à sa capacité d'ajustement et de respirabilité.

Taille M **RÉF. : G-POLY-M**
Taille L **RÉF. : G-POLY-L**
Taille XL **RÉF. : G-POLY-XL**



GANTS DE PROTECTION AVANT-BRAS

Lorsqu'un technicien travaille à l'intérieur d'une porte pour le démontage ou le remontage d'une vitre, il est indispensable qu'il se protège les avant-bras. Les garnitures et pièces en métal à l'intérieur peuvent s'avérer dangereuses (tranchantes). Ces gants sont fabriqués en Kevlar avec une double épaisseur ce qui renforce la protection.

RÉF. LU1271

MALLETES DE RÉPARATION PARE BRISE



Le TERMINATOR est un procédé d'injection automatique de résine, permettant de réparer seuls les pare-brise. Fabrication Française.

Le principe de fonctionnement se résume à sélectionner le type d'impact à réparer et la machine alternera successivement les pressions et dépressions, d'après un programme très précis, jusqu'au remplissage totale du dommage avec une résine, sans inclusion d'air.

Compact et léger, Il est alimenté par une batterie. Système révolutionnaire, la machine gère seule la réparation, avec un résultat exceptionnel.

Il permet à une personne de réaliser seule des interventions même occasionnelles. Une fois installé, sur le dommage à réparer, TERMINATOR gère l'intervention du début à la fin, ce qui laisse toute latitude au technicien pour effectuer d'autres tâches.

Mallette contenant:

- Valise **RÉF. 292**
- 1 Appareil Terminator seul **RÉF. APPAREILTERMINATOR**
- 1 Chargeur de l'appareil **RÉF. TER-CHARGEUR**
- 1 batterie Li-ion **RÉF. TER-BATTERIE**
- 1 Pont d'injection **RÉF. 9620**
- 1 Tuyau de connexion **RÉF. HOS-1000-T**
- 1 Injecteur aluminium **RÉF. 994**
- 3 Joints pour injecteur 994 **RÉF. 995**
- 3 Joints de clapet pour injecteur 994 **RÉF. 994JOINT**
- 1 Adaptateur pour gros points d'impacts **RÉF. 946**
- 2 Joints pour adaptateur de gros points d'impacts **RÉF. 983**
- 1 Seringue **RÉF. 974**
- 1 Lampe UV avec temporisateur **RÉF. 1046**
- 1 Miroir **RÉF. 945**

- 1 Perceuse à batterie à LED **RÉF. 10357**
- 1 Forêt mèche carbure **RÉF. 934NR**
- 1 Mèche forêt demi-boule **RÉF. 4509W**
- 1 Résine d'injection 15 ml **RÉF. LR136**
- 1 Résine de finition **RÉF. LR1-20Z**
- 1 Produit pour ventouse **RÉF. 958**
- 10 Plaques plastiques **RÉF. 970**
- 1 lot de 5 lames grattoirs **RÉF. 948**
- 1 Polish **RÉF. 949**
- 1 Stylo pointe carbure **RÉF. 959**
- 1 Stylo lampe **RÉF. 979**
- 1 Feutre de polissage **RÉF. 971**
- 1 Coupe UV rond **RÉF. 539**

RÉF. KIT-TERMINATOR-MAXI

Livré dans une mallette

EXISTE EN VERSION LED

Composition identique au
KIT-TERMINATOR-MAXI mais avec la
LAMPE UV LED **RÉF. :1048**
à la place de la lampe UV classique.
(+ lunettes de protection)

RÉF. KIT-TERMINATOR-LED



MALLETES DE RÉPARATION PARE BRISE

NOUVEAUTÉS

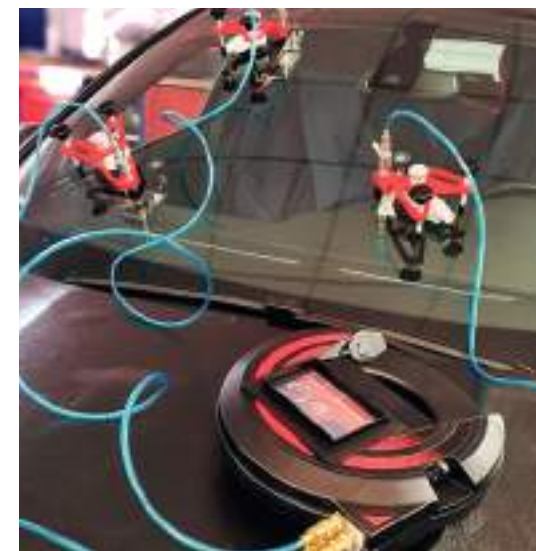

MALLETTE DE RÉPARATION PARE-BRISE 3 RÉPARATIONS EN SIMULTANÉ

- nombre d'utilisations consultable par typologie d'impact et numérisable via QR Code
- écran tactile : fonctionne avec des gants nitrile
- personnalisation de l'accueil et de l'affichage
- niveau de batterie visible sur tous les écrans
- interface multilingue : (Fr, Ang, All, It, Esp)
- vidéo + manuel technique en 5 langues inclus dans l'appareil
- compatible avec les accessoires de la mallette première génération
- batterie facilement accessible
- indication numéro de série et version du software
- technologie brevetée

La composition de cette mallette est identique à celle du TERMINATOR-LED 1^{RE} GÉNÉRATION. SEUL L'APPAREIL CHANGE :

- Nouvel appareil TERMINATOR sans batterie ni chargeur **RÉF. : TER2-APPAREIL**
- Nouvel appareil TERMINATOR **RÉF. : M-TER2**
- Chargeur 12V à batterie **RÉF. : PWR-5064**
- Lampe LED **RÉF. : 1048**

RÉF. KIT-TER2-LED

Kit complet livré dans une mallette



EN OPTION : KIT POUR MULTI-RÉPARATION PARE-BRISE

Mallette contenant:

- 2 Miroirs plexiglass **RÉF. : 945**
- 2 Injecteurs alu **RÉF. : 994**
- 2 Coupes UV rond **RÉF. : 539**
- 2 Ponts d'injection **RÉF. : 9620**
- 2 tuyaux de connexion **RÉF. : HOS-1000-T**
- 6 Joints de clapet **RÉF. : 994JOINT**
- 6 joints pour cylindre **RÉF. : 995**

RÉF. KIT-MULTI-REP



REPAR'VIT SUPREME

Livré en mallette alu contenant :

- 1 mallette en aluminium - **RÉF. : 231**
- 1 pont alu pour injection - **RÉF. : 9620**
- 1 cylindre et piston reparbrise - **RÉF. : 3200**
- 1 lampe UV - **RÉF. : 1046**
- 1 pot de produit pour ventouse - **RÉF. : 958**
- 1 miroir - **RÉF. : 945**
- 1 stylo lampe - **RÉF. : 979**
- 1 flacon de polish - **RÉF. : 949**
- 5 doses de résines d'injection (5 à 8 réparations) - **RÉF. : 921**
- 1 perceuse - **RÉF. : 645**
- 1 mèche carbure - **RÉF. : 934**
- 1 stylo pointe carbure - **RÉF. : 959**
- 5 lames de grattage - **RÉF. : 948**
- 1 résine de finition (+ de 60 réparations) - **RÉF. : 943**
- 10 feuilles plastique de séchage - **RÉF. : 970**
- 1 grande sonde - **RÉF. : 969**
- 1 seringue - **RÉF. : 974**
- 1 feutre - **RÉF. : 971**
- 1 résine spéciale fente - **RÉF. : 634**
- 1 pompe à dépression - **RÉF. : 993**
- 1 cylindre alu - **RÉF. : 994**
- 3 joint pour cylindre alu - **RÉF. : 995**
- 3 joint de clapet pour injecteur alu - **RÉF. : 994JOINT**
- 1 tuyau d'air avec raccord - **RÉF. : 996**
- 1 coupe UV - **RÉF. : 539**
- 1 embout gros impacts - **RÉF. : 946**
- 2 joints pour adaptateur de gros impacts - **RÉF. : 983**
- 1 rouleau de film plastique souple spécial réparation de fentes/fissures - **RÉF. : 926**
- 1 manuel technique.

RÉF. : REPAR'VIT SUPREME



REPAR'VIT CLASSIC

Livré en mallette alu contenant :

- 1 mallette en aluminium - **RÉF. : 230**
- 1 pont PVC - **RÉF. : 51**
- 1 lampe UV pour polymérisation - **RÉF. : 1046**
- 1 pot de produit pour ventouse - **RÉF. : 958**
- 1 miroir - **RÉF. : 945**
- 1 stylo lampe - **RÉF. : 979**
- 1 flacon polish - **RÉF. : 949**
- 3 doses résine (18 à 24 réparations) - **RÉF. : 921**
- 1 dose résine fente pour pare-brise - **RÉF. : 634**
- 1 perceuse carbure - **RÉF. : 645**
- 1 mèche carbure - **RÉF. : 934**
- 1 stylo pointe carbure - **RÉF. : 959**
- 5 lames de grattage - **RÉF. : 971**
- 1 feutre rond de polissage spécial finition impacts - **RÉF. : 948**
- 1 résine finition (+ de 60 réparations) - **RÉF. : 943**
- 10 feuilles mylar rigides - **RÉF. : 970**
- 1 rouleau de film plastique souple spécial réparation de fentes/fissures - **RÉF. : 926**
- 1 écran UV - **RÉF. : 977**
- 1 grande sonde - **RÉF. : 969**
- 1 manuel technique

RÉF. : REPAR'VIT CLASSIC



REPAR'VIT PRO

Livré en mallette alu contenant :

- 1 mallette en aluminium - **RÉF. : 231**
- 1 pont alu pour injection - **RÉF. : 9620**
- 1 lampe UV pour polymérisation - **RÉF. : 1046**
- 1 pot de produit pour ventouse - **RÉF. : 958**
- 1 miroir - **RÉF. : 945**
- 1 stylo lampe - **RÉF. : 979**
- 1 rouleau plastique pour fentes - **RÉF. : 926**
- 1 flacon polish - **RÉF. : 949**
- 5 doses résine injections (30 à 40 réparations) - **RÉF. : 921**
- 1 perceuse carbure - **RÉF. : 645**
- 2 mèches carbure - **RÉF. : 934**
- 1 stylo pointe carbure - **RÉF. : 959**
- 5 lames de grattage - **RÉF. : 948**
- 1 écran Ultra Violet - **RÉF. : 977**
- 1 résine finition (+ de 60 réparations) - **RÉF. : 943**
- 10 feuilles plastiques pour séchage - **RÉF. : 970**
- 1 grande sonde - **RÉF. : 969**
- 1 embout gros impacts - **RÉF. : 946**
- 2 joints gros impacts - **RÉF. : 983**
- 1 feutre - **RÉF. : 971**
- 1 résine spéciale fente - **RÉF. : 634**
- 1 manuel technique

RÉF. : REPAR'VIT PRO



REPAR'VIT ECO

Livré en mallette alu contenant :

- 1 mallette en aluminium - **RÉF. : 230**
- 1 pont pour injection - **RÉF. : 51**
- 1 lampe UV pour polymérisation - **RÉF. : UVB150**
- 1 pot de produit pour ventouse - **RÉF. : 958**
- 1 miroir - **RÉF. : 945**
- 1 stylo lampe - **RÉF. : 979**
- 1 flacon polish - **RÉF. : 949**
- 1 résine (5 à 8 réparations) - **RÉF. : 921**
- 1 perceuse complète carbure - **RÉF. : 645**
- 1 mèche carbure - **RÉF. : 934**
- 1 stylo pointe carbure - **RÉF. : 959**
- 5 lames de grattage - **RÉF. : 948**
- 1 résine finition (+ de 60 réparations) - **RÉF. : 943**
- 10 feuilles plastiques pour séchage - **RÉF. : 970**
- 4 piles pour lampe UV - **RÉF. : 162**
- 1 grande sonde - **RÉF. : 969**
- 1 manuel technique

RÉF. : REPAR'VIT ECO

RÉSINES DE RÉPARATION PARE BRISE

* Nos résines sont reconnues par la norme AFNOR NF 50210 et sont conformes à la réglementation européenne REACH. Nos résines ont subi le 1/1/87 et le 30/09/2008 le test UTAC avec succès - règlement n°43 Européen sur les pare-brise.

Nos résines ne jaunissent pas ;

si la réparation est effectuée dans les règles de l'art :

elles sont garanties à vie.

Elles sont conformes au décret et normes en vigueur du 01/02/01 concernant les risques cancérigènes, mutagènes et reprotoxiques (Décret CMR)



RESINE D'INJECTION*

1 dose, 1 cylindre, 1 piston

= 5 à 8 réparation.

RÉF. : 921



RESINE DE FINITION*

Spécialement conçue pour la finition et le manque de verre en surface.
= + de 60 réparations.

RÉF. : 943



RESINE D'INJECTION

Conditionnement(s) :

- Flacon de 15 ml
+/- 70 réparations

RÉF. : LR136



RESINE DE FINITION

Conditionnement(s) :

- Flacon de 15 ml
pour +/- 140 réparations

RÉF. : LR1-20Z



DOSE DE RESINE D'INJECTION SEULE*

1 dose - Sans injecteur

= 5 à 8 réparation.

RÉF. : 921N



RESINE DE FENTE

Résine spéciale fente, étudiée pour la réparation des fissures.

Sa qualité permet une polymérisation plus rapide.

RÉF. : 634



- 1 dose = 5 à 8 réparations

RÉF. : LRI



- 1 dose
+/- 30 réparations

RÉF. : LRF

MATÉRIELS DE RÉPARATION PARE BRISE



FORÊT SPÉCIAL CARBURE

Ne dérape pas sur le verre. Pour un perçage rapide et propre.

Ø : 1 mm

RÉF. : 934

Lot de 5 - **RÉF. : 934NR**



FORÊT DEMI BOULE

Pour perçage des fissures et impacts.

Ø : 1,2 mm

RÉF. : 4509W



FORÊT GROSSE BOULE

Pour perçage d'impacts très important.

Ø : 2.21 mm

RÉF. : 701



LAMES DE GRATTAGE

Boite de 5 lames.

RÉF. : 948



FEUTRE ROND DE POLISSAGE

Pour parfaire la finition des impacts en surface.

RÉF. : 971



MIROIR SIMPLE

RÉF. : 945



FEUILLES MYLAR RIGIDES

Spéciales pour la finition et la polymérisation de la résine en surface.

Sachet de 10 feuilles.

RÉF. : 970



CARNET DE FEUILLES PLASTIQUES SOUPLES

Spécial pour la réparation des fentes.

RÉF. : 184



ROULEAU FILM DE SÉCHAGE

Pour fentes uniquement

RÉF. 926



GRANDE SONDE

Permet un centrage parfait de la réparation et facilite l'injection de la résine.

RÉF. : 969



STYLO POINTE CARBURE

Permet d'éliminer les impuretés en surface sur le verre.

RÉF. : 959



MIROIR ECLAIRANT

Miroir éclairant à LED

RÉF. : 940



PONT D'INJECTION ALU AVEC VENTOUSE À PISTON À DEPRESSION

Pont en aluminium avec ventouse à piston à dépression pour mallette REPARVIT-SUPREME. Il dispose de 2 molettes à chaque extrémité permettant de régler l'étanchéité de l'injecteur sur le pare-brise de façon homogène.

RÉF. : 9620



GEL POUR VENTOUSE

Celui-ci permet de ne pas abîmer le caoutchouc des ventouses.

RÉF. : 958



FLACON DE POLISH

Spécialement étudié pour polir le point d'impact une fois la réparation terminée

RÉF. : 949

NOUVEAU



ADAPTATEUR PB VERTICAL OU INVERSÉ

S'utilise avec les TERMINATOR 1 et 2 ainsi que le KIT REPARVITSUPREME

Remplacement des joints : réf.995 et ISHP-BIG

RÉF. : ADAPT-PBV



Réapprovisionnement joint , par 10 DIAM.6 **RÉF. : ISPH-BIG**



PONT D'INJECTION PLASTIQUE

Pour mallette REPARVIT ECO et REPARVIT CLASSIC

RÉF. : 51



POMPE À DEPRESSION ET PRESSION

Pour mallette de réparation REPARVIT SUPREME

RÉF. : 993



TUYAU D'AIR AVEC RACCORD

Tuyau de connection pour mallette TERMINATOR (longueur: 2.50M)

RÉF. : HOS-1000-T



Pour pompe 993

RÉF. : 996



ADAPTATEUR

Pour ouvrir les gros points d'impacts. S'adapte sur ref.3200 et 994

RÉF. : 946



Réapprovisionnement joint, la paire **RÉF. : 983**



51



818



539

MATÉRIELS & CONSOMMABLES



JOINTS (X2)

Pour tuyau HOS-1000T

RÉF. : HOS-2010



THERMOMÈTRE INFRAROUGE

Pour contrôler la température du vitrage avant intervention

RÉF. : IFA-300

NOUVEAU



CHAUFFE PARE-BRISE

Tempère l'endroit de la réparation, alimentation USB, fourni avec adaptateur allume-cigare 12v et secteur 220v, câble 2.5m, idéal pour la réparation d'impact, couleur rouge ou noir selon fabrication, fourni avec 5 thermomètres réf. 961.

Possibilité de l'utiliser avec l'adaptateur USB réf.818-220V

RÉF. : 818



PACK DISTRIBUTEUR DE RÉSINE

Composé de 6 seringues et de 3 aiguilles. Pour prélever la résine

RÉF. : RS-2030



ÉCRAN UV GRAND FORMAT

Protège l'impact des UV, pour bus et camions

Dim : 30x40cm

RÉF. : 538

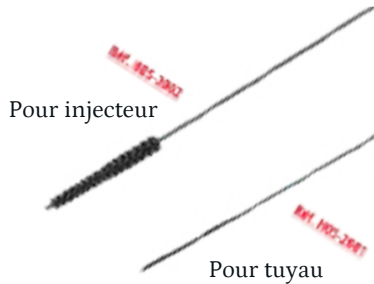

Pour injecteur

Pour tuyau

BROSSE DE NETTOYAGE EN NYLON

RÉF. : HOS-2002

RÉF. : HOS-2001



THERMOMÈTRE DE 8 À 34°C

Pour sonder la température du pare-brise avant l'intervention

RÉF. : 961



CHARGEUR USB-C 220V

RÉF. : 818-220V ①

CHARGEUR ALLUME-CIGARE 12V

RÉF. : 818-12V ②

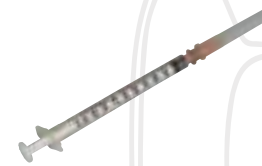

SERINGUE

Composé d'une aiguille pour prélever la résine

RÉF. : 974



ÉCRAN UV ROND

Pour se protéger des rayons ultra-violet. S'adapte directement sur l'injecteur 3200 et 994

Diam. : 9cm

RÉF. : 539



BARRE DE TENSION

Pour les réparations de fissures.

RÉF. : 272



ECRAN U.V

Pour se protéger des rayons ultra-violet

RÉF. : 977

MATÉRIELS & CONSOMMABLES

Livré en mallette



LAMPE UV À LED POLYMERISATION ULTRA RAPIDE

MOINS D'UNE MINUTE !

Avec la nouvelle Lampe UV à LED il ne vous faudra que 50 secondes de polymérisation au lieu de 10-15 minutes avec une lampe traditionnelle.

Contenu de la mallette:

- 1 Lampe UV LED
- 1 câble de chargeur USB-C
- 1 adaptateur Allume-cigare 12V
- 1 adaptateur USB-C 220V
- 1 paire de lunette spéciale LED

RÉF. : 1048



STYLO LAMPE

RÉF. : 979



LAMPE U.V

Permet la polymérisation de la résine. 12V

RÉF. : 1046



NÉON U.V

Pour lampe 1046 (135 mm)

RÉF. : 931



LAMPE U.V 2 EN 1

Lampe UV à piles pour la polymérisation de la résine et la visualisation des impacts.

RÉF. : UVB-150-T



CYLINDRE ET PISTON INJECTEUR

Cylindre de haute qualité permettant une dépression très importante.

RÉF. : 3200

5 embouts interchangeables pour injecteur 3200

RÉF. : 3202



INJECTEUR ALU

Pour mallette de réparation pare brise REPAR'VIT SUPREME

RÉF. : 994

JOINT

Pour cylindre injecteur alu
RÉF. : 995

pour injecteur alu
RÉF. : 994JOINT

CLAPET pour injecteur alu
RÉF. : 994CLAP



PERCEUSE CARBURE

Perceuse carbure 12V avec prise allume cigare

Longueur du câble 3,65 m

RÉF. : 645



PERCEUSE RECHARGEABLE À BATTERIE ET À LED

Perceuse carbure à batterie rechargeable

RÉF. : 10357



TRANSFORMATEUR DE TENSION

Allume cigare pour camion 24V/12V.

RÉF. : 524

220V/12V.

RÉF. : 512



BOITIER MULTIPRISE

Allume-cigare.

RÉF. : 499

ACCESSOIRES COMMUNICATION & AGRAFES



MINI PARE-BRISE

Sérigraphié, avec présentoir bois
250x110mm

RÉF. : 438



**AUTOCOLLANT ROND
Ø3CM**

Protection impact. Protège de
l'humidité et des impuretés.
Marquage nom + n° de tél.
Lecture extérieure. Lot de 1000.

RÉF. : 439



PEUGEOT (Par sachet de 10)



VB05305

AGRAFE PANNEAU PORTE

206, 306, 406, 307, 607, 407,
807, 1007, 207, Ranch et 308



VB4000413

CLIP LATÉRAL GRIS

407 berline/break (04-)

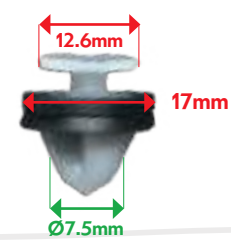

VB19105

AGRAFE PANNEAU PORTE

207, 807, Expert III, Partner,
Partner Teepee et 407



VB10011

**ECROU CAGE PLASTIQUE
GRILLE BAIE**

pour tous type de véhicules



VB12100

AGRAFE VITRAGE

3008 et 5008

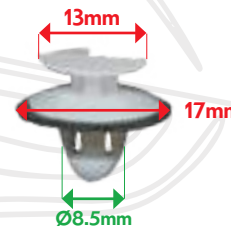

VB20305

AGRAFE PANNEAU PORTE

104, 106, 205, 306, 309,
405, 505 et 605



VB10431

AGRAFE

106, 206, 306 et 1007

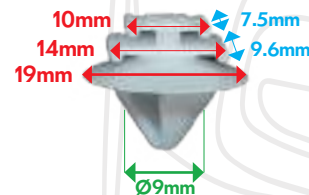

VB17105

AGRAFE GRILLE BAIE AVENT

206, 106, 306, 806, Partner, 307,
1007, 207, Expert et 3008



VB4000303

CALE

406 (96-04)

PEUGEOT (Par sachet de 10)



VB4000403
CLIP
406 (96-04)

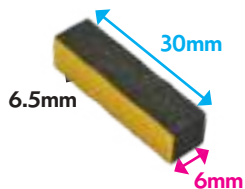

VB4000409
CALES ADHÉSIVE
206 (98-06), 306 berline/break, 406 (96-04), 406 coupé (97-05)



VB4000425
CLIP BLANC LATÉRAL
407 berline/break (04-10), 308 (07-), 308CC (09-)

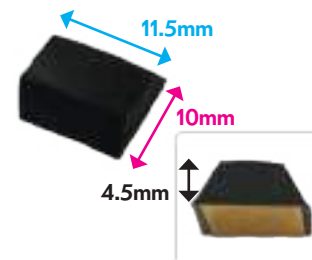

VB4000108
CALE PB
308 (07-), 308 CC (09-), 3008 / 5008 (09-)



VB91127
AGRAFE MOULURE PB
407



VB4000404
CLIP
406 (96-04)



VB4000410
CLIP PB LATÉRAL
1007 (05-)

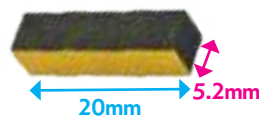

VB3101035
CALE PB
407 berline/break (04-10)



VB5105
AGRAFE PANNEAU DE PORTE
106, 205



VB89427
TETINE DE PANNEAU DE PORTE
106, 205, 306, 309, 405



VB4000408
AGRAFE
206 (98-06)



VB4000411
CLIP BLANC LATÉRAL
407 berline/break (04-10)



VB4000109
AGRAFE MOULURE PB
508

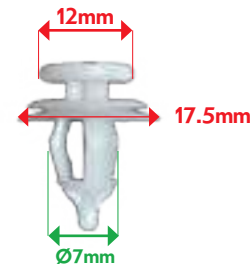

VB72205
AGRAFE PANNEAU DE PORTE
Partner



VB9096
RIVET PLASTIQUE GRILLE
BAIE AUVENT
206

AGRAFES

CITROEN (Par sachet de 10)

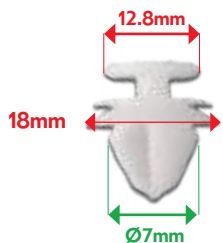

VB4000105

AGRAFE PANNEAU DE PORTE

Berlingo, Xsara, C3, C5, C8, C2, C4, Xsara II, C3 Pluriel

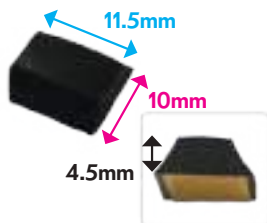

VB4000108

CALE PB

C4 (04-)



VB4000102

CLIP

Berlingo I (97-08)

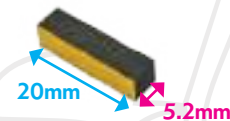

VB3101035

CALE PB

C2 (03-), C3 (10-), Berlingot II (08-), C3 Picasso (09-), C3 Pluriel (03-)



VB4000103

CALE PB ADHÉSIVES

C5 (01-08)



VB10011

ECROU CAGE PLASTIQUE GRILLE BAIE

tous types de véhicules



VB12317

CLIP VITRAGE

C6



VB4000104

CLIP PB LATERAL

C2 (03-)

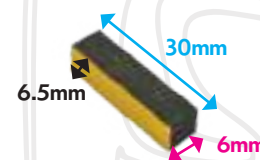

VB4000409

CALE PB

C4 (04-10)



VB4000107

AGRAFE PB

C5 Aircross



VB12155

AGRAFE VITRAGE

C3 Picasso



VB12100

AGRAFE VITRAGE

C4 et B7



VB72127

AGRAFE MOULURE PB

C2

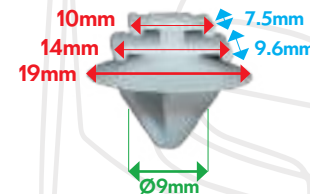

VB17105

AGRAFE GRILLE BAIE AUVENT

Saxo, Berlingo, Evasion, C3, C2, Jumpy III

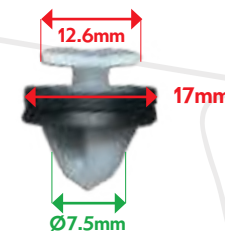

VB19105

AGRAFE PANNEAU PORTE

C8, C2, Jumpy III, Berlingo, C4 Picasso, C3 Picasso

AGRAFES

CITROEN [Par sachet de 10]

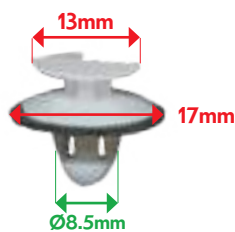

VB20305
AGRAFE PANNEAU PORTE
AX, BX, GS et LNA



VB6101001
AGRAFE
Xsara (97-05)

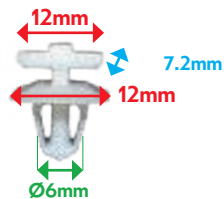

VB12029
AGRAFE BAIE AUVENT
Berlingo et Partner



VB4000109
CLIP PB LATÉRAL
C5 (08-)

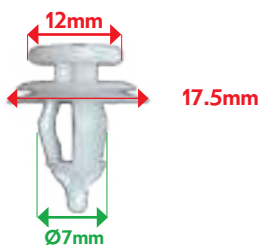

VB72205
AGRAFE PANNEAU PORTE
Berlingo, Picasso et Saxo

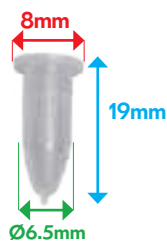

VB89427
TETINE DE PANNEAU DE PORTE
AX, BX, Xantia, XM



VB5105
AGRAFE PANNEAU DE PORTE
AX, BX, Xantia, XM

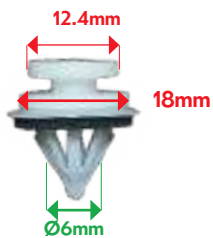

VB93305
AGRAFE MOULURE PB
C4 Picasso



VB05305
AGRAFES PANNEAU DE PORTE
Berlingo, Xsara, C 3, C 5, C 8, C 2, C 4, Xsara II

RENAULT [Par sachet de 10]



VB05305
AGRAFE PANNEAU DE PORTE
Scenic



VB11085
AGRAFE BAIE AUVENT
Modus



VB10011
ÉCROU CAGE PLASTIQUE GRILLE BAIE
tous types de véhicules



VB11370
MOULURE PB
Modus



VB11079
AGRAFE PB
Clio III et Modus



VB12100
AGRAFE GRILLE BAIE AUVENT
Clio II

AGRAFES

RENAULT [Par sachet de 10]



VB11422
AGRAFE
Vel Satis



VB11724
CALE PB
Laguna II



VB68255
AGRAFE PANNEAU DE PORTE
Laguna II, Laguna III, Megane III,
Kangoo II



VB12074
AGRAFE BAIE AUVENT
Scenic III et Megane III

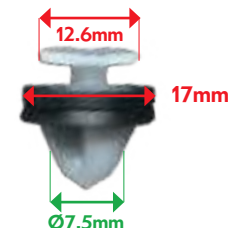

VB19105
AGRAFE PANNEAU DE PORTE
Clio II, Clio III, Megane, Kangoo,
Kangoo II



VB11554
AGRAFE BAIE AUVENT
Scenic II



VB11966
CLIP
Berlingo I (97-08)



VB11998
AGRAFE BAIE AUVENT
Megane III

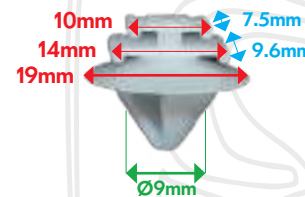

VB17105
AGRAFE GRILLE BAIE AUVENT
Nouvelle Clio, Megane III

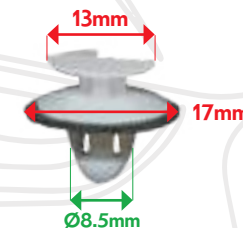

VB20305
AGRAFE PANNEAU DE PORTE
R11, R18, R5, R9



VB11697
MOULURE PB
Laguna II



VB11988
MOULURE PB
Scenic III

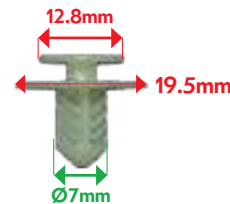

VB12014
MOULURE PB
Scenic III

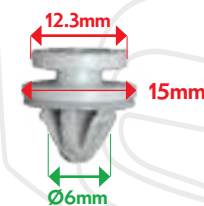

VB18255
AGRAFE PANNEAU DE PORTE
Clio I, Megane, Trafic



VB36255
RIVET PLASTIQUE
GRILLE BAIE AUVENT
Trafic, Espace IV

RENAULT [Par sachet de 10]



VB4000301

CALE

Renault 19 berline



VB4000305

AGRAFE

Laguna I berline/break



VB4000308

CALE PB INTERIEURE

Midlum (99-), Premium (96-)

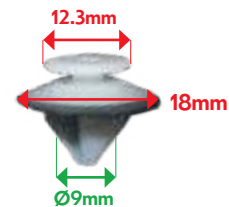

VB51505

AGRAFE MOULURE PB

Megane II, Scenic III

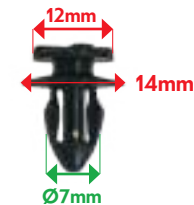

VB82327

AGRAFE PANNEAU DE PORTE

Laguna, Laguna Nevada, Safrane



VB4000302

CALE

Clio III



VB4000306

CALE

Master II

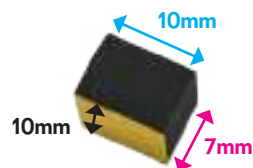

VB4000310

CALE VITRAGE H7

Megane II (02-08), Megane III CC (96-02)

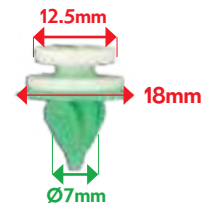

VB56405

MOULURE

Laguna II

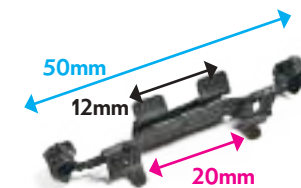

VB4000110

AGRAFE MÉTAL ENJOLIVEUR

Trafic - Clio 3



VB4000304

AGRAFE

Laguna I berline/break



VB4000307

CLIP

Trafic II



VB47451

AGRAFE

Clio I (90), Megane



VB80517

RIVET PLASTIQUE GRILLE

BAIE AUVENT

Clio I (90), Laguna, Twingo, Vel Satis

AGRAFES

FORD (Par sachet de 10)



VB12046
RIVET PLASTIQUE
GRILLE BAIE AUVENT



VB3105003
CLIP NOIR LATÉRAL
Transit V (00-)



VB4000202
CALE ADHÉSIVE
Transit Connect



VB6407003
CACHE VIS
Mondeo I



VB6407007
AGRAFE PB CACHE MOTEUR
Galaxy I (95-03)



VB14305
AGRAFE PANNEAU DE PORTE
Focus (04), C-Max (03)



VB3105006
CLIP MÉTAL
Mondeo I



VB6407001E
AGRAFE
Transit IV



VB6407004
CACHE VIS
Transit V

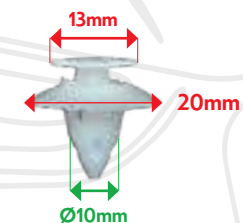

VB72155
AGRAFE PANNEAU DE PORTE
KA



VB3105002
CLIP
Transit V (00-06)



VB4000201
CALE
Mondeo I

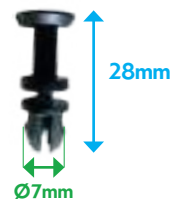

VB6407002E
AGRAFE
Transit IV



VB6407005
ECROU CAGE
Focus I (98-04)



VB3105001E
CALE PB NOIRE
Transit IV (86-97)

BMW [Par sachet de 10]



VB12044
AGRAFE VITRAGE
E36 et E38



VB3101010
CLIP PB LATÉRAL
Série 3 E90 et E91 - berline/break (05-)



VB3101025
CLIP LATÉRAL
X3 F25 (10-)



VB3101085
CLIP LATÉRAL
Série 2 F45 Active Tourer



VB7101003
AGRAFE CACHE MOTEUR
ESSUIE GLACE
Série 7 E38



VB3101001
CALE PB
Série 5 E34(95-98)



VB3101011
CLIP PB LATÉRAL
Série 3 E90 et E91 - berline/break (05-)



VB4000000
CALE PB BLANCHE
Série 5 E34



VB7101001
AGRAFE CACHE MOTEUR
ESSUIE GLACE
Série 5 E34



VB8000107
CLIP PORTE D&G
Série 3 E36 berline/break/compact



VB3101009
CLIP PB LATÉRAL
Série 3 E90 et E91 - berline/break (05-12)



VB3101014
CLIP PB LATÉRAL
X3 E83 (04-10)



VB3101057
AGRAFE CACHE MOTEUR ESSUIE
GLACE
Série 8 E31 (90-95),
Série 3 E36 berline/break/compact (91-98)



VB7101002
AGRAFE
Série 5 E39 berline/break



VB3101020
CLIP LATÉRAL
X5 E70 (07-), Serie E60 et E61 (03-10),
X3 F25 Sedan/Estate (03-10)

AGRAFES

BMW (Par sachet de 10)

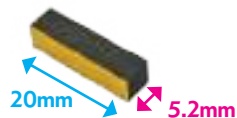

VB3101035
CLIP PB

Série 5 F07 GT (09-), Série 6 F12/F13 (11-), Série 1 F20/F21/F22 (11-), Série 7 F01/F02 (08-), Série 5 F10/F11 (10-), X1 E84 (09-)

SACHET DE 56



VB4000001
CLIP PB

Série 3 E46 cpé (99-06)- E46 berline/break (98-05)- E90/E91 berline/break (05-12)- E36 berline/break/compact (91-98), Série 5 E39 (94-03)- E60/E61 (03-10), BMW Série 7 E38 (94-01) - E65 (01-08), X5 E53 (99-07), Z3 E36/7 Roadster (96-03), X5 F15 (18-)

MINI (Par sachet de 10)

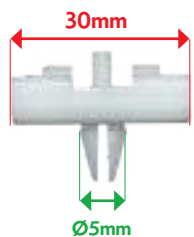

VB12036
AGRAFE VITRAGE
R50, R52 et R53



VB12037
AGRAFE VITRAGE
R50, R52 et R53



VB3101006
CLIP PB INTERIEUR
R50, R53 et cabriolet R52



VB3101012
CLIP
R50, R53 (01-06) et cabriolet R52



VB3101013
CLIP LATÉRAL
R50, R53, cabriolet R52 (01-06)

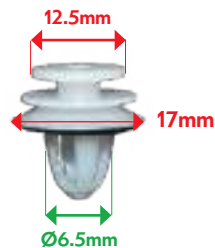

VB3101007
CLIP PB BLANC
R56 (07-), R57 (09-), cabrio et Clubman R55 (08-), R50, R53 et cabrio R52 (01-06)

VOLVO (Par sachet de 10)



VB3104003
CLIP PB
Série 700/900 (83-91)



VB3104010
CLIP PB
S40/V40 (96-04)



VB3104011
CLIP LATÉRAL
S60/S70/XC70 (00-07), S70/V70 (97-00)



VB3104012
CLIP LATÉRAL
S60/V70/XC70 (00-07), S70/V70 (97-00)



VB3104014
CLIP LATÉRAL
XC60 (08-)



VB3104009
CLIP PB
S40/V40 (96-04)

MERCEDES [Par sachet de 10]



VB3407000
CALE PB

Classe C W204 (07-), E-Class W212 (09-), Classe CLK W209 (02-10)



VB3407003
CALE PB

Classe E W124 berline/coupé



VB3407006
CLIP MÉTAL

Vaneo W414



VB3407001
CLIP NOIR

Vito I/Classe V W638 (96-03)



VB3407004
CLIP MÉTAL

Classe E W124 berline/coupé



VB3407010
CLIP MÉTAL

Classe A W169 (04-),
Classe B W245 (05-11)



VB3407002
CLIP PB LATÉRAL

Vito I/Classe V W638 (96-03)



VB3407005
CACHE VIS

Vito I/Classe V W638

SEAT [Par sachet de 10]



VB3106006
CLIP LATÉRAL PB

Toledo II (99-04)



VB3106002
CLIP PB LATÉRAL/TOIT

Toledo I (9-99), Cordoba 3/5p (94-00),
Ibiza II 6K (93-99)



VB6407007
AGRAFE PB CACHE MOTEUR

Alhambra (96-00)



VB3106005
CLIP PB LATÉRAL/TOIT

Toledo II (99-04), Leon I (99-05)



VB8000115
CLIP LATÉRAL

Leon I (99-05)

AGRAFES

OPEL (Par sachet de 10)



VB1102002
CLIP BLANC
Astra G (98-04)



VB1102005
AGRAFE
Astra H et Astra GTC (04-)



VB12016
AGRAFE VITRAGE
Astra G



VB1102003
CLIP GRIS
Astra G (98-04)

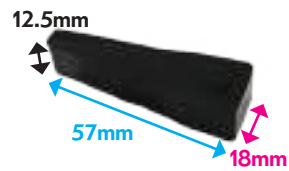

VB4000701
CALE ÉPAISSEUR
Omega A (86-93)



VB12017
AGRAFE VITRAGE
Astra G



VB1102004
CLIP
Corsa C

SACHET DE 56



VB4000801
CALE PB
Agila A (00-07), Astra H et GTC (04-09),
Astra H GTC (05-09), Astra G (98-04), Corsa
C (00-06), Corsa D (06-), Frontera I (91-98),
Frontera B (99-04), Vectra B (95-02)

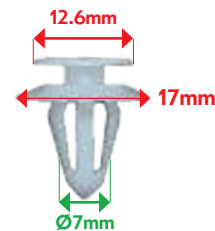

VB56305
AGRAFE PANNEAU DE PORTE
Astra, Corsa, Tigra, Vectra, Zafira

FIAT (Par sachet de 10)



VB10011
ECROU CAGE PLASTIQUE
GRILLE BAIE
tous types de véhicules

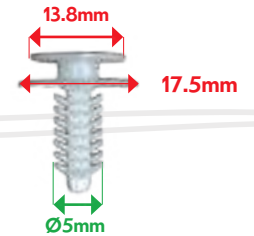

VB59405
AGRAFE PANNEAU DE PORTE
Brava, Bravo, Doblo, Marea, Punto
(99-03), Palio, Siena, Stilo, Strada,
Tempra, Tipo, Panda <03, Punto
03...

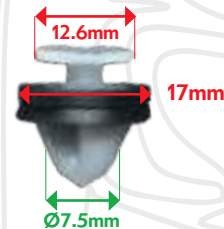

VB19105
AGRAFE PANNEAU DE PORTE
Ulysse et Scudo



VB62175
TÊTINE PANNEAU DE PORTE
500 L (12-), 500 X (15-), Tipo
(15-), Linea (07-)



VB89427
TÊTINE DE PANNEAU DE PORTE
Ulysse et Scudo

AGRAFES

VOLKSWAGEN [Par sachet de 10]



VB3106002
AGRAFE MOULURE
Seat Toledo I (91-99)

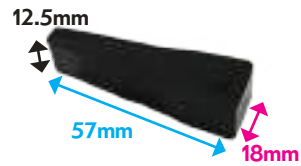

VB4000501
CALE CAOUTCHOUC
Coccinelle (11-), Scirocco III (08-)



VB6407007
AGRAFE PB CACHE MOTEUR
Sharan (95-03)



VB3106001
CLIP PB LATÉRAL / TOIT
Golf III

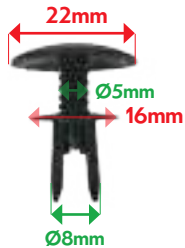

VB3106003
AGRAFE CACHE MOTEUR
ESSUIE GLACE
Golf III (91-97)



VB3106004
AGRAFE CACHE MOTEUR ESSUIE
GLACE
Golf III (91-97)



VB95175
AGRAFE VITRAGE
Lupo, Bora, Golf, Passat, Poo

ALFA ROMEO

[Par sachet de 10]

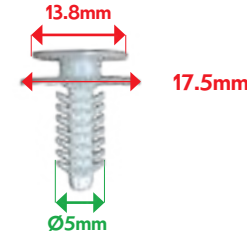

VB59405
AGRAFE PANNEAU DE PORTE
145, 146, 156, 166, GTV, Spider



VB62175
TETINE PANNEAU DE PORTE
147, 156, 159, Brera

IVECO

[Par sachet de 10]

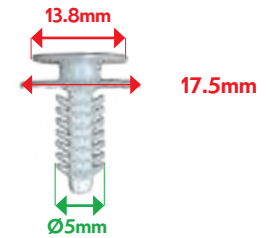

VB59405
AGRAFE PANNEAU DE PORTE
modèles variés

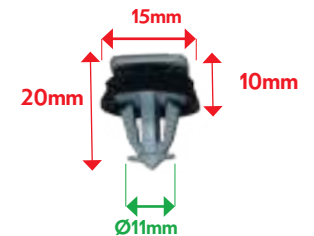

VB4000910
CLIP PB LATERAL
Daily III

AGRAFES

LANCIA (Par sachet de 10)



VB19105
AGRAFE PANNEAU DE PORTE
Phedra

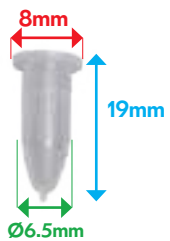

VB89427
TETINE PANNEAU DE PORTE
Phedra et Zeta

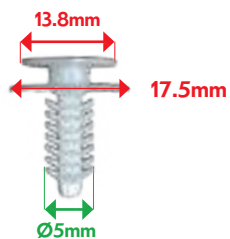

VB59405
AGRAFE PANNEAU DE PORTE
Kappa, Nuova, Delta, Y, Ypsilon

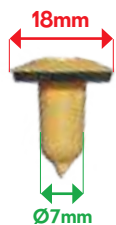

VB62175
TETINE PANNEAU DE PORTE
Thesis (01-10)

SKODA (Par sachet de 10)



VB3106002
AGRAFE MOULURE



VB3301001
CLIP PB
Fabia I (99-)



VB80517
CLIP LATÉRAL
Roomster (06-)

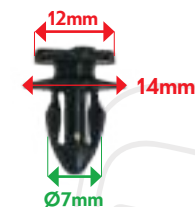

VB82327
CLIP LATÉRAL
Fabia II (07-)

DACIA (Par sachet de 10)

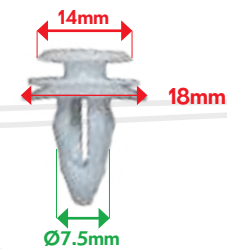

VB32305
AGRAFE PANNEAU DE PORTE
Logan



VB80517
RIVET PLASTIQUE GRILLE BAIE AUVENT
Logan

AGRAFES

AUDI [Par sachet de 10]

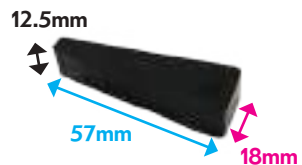

VB4000501
CALE CAOUTCHOUC

LAND ROVER
[Par sachet de 10]



VB3208003
CLIP
Range Rover III LM

DAF
[Par sachet de 10]



VB4000308
CALE PB INTERIEUR
LF (00-)

NEOPLAN
[Par sachet de 10]



VB4000601
CALE PB
Centroliner (98-), Cityliner (06-), Cityliner (05-), Euroliner (99-), Jetliner (89-)

NOUVEAU



VB68151
**AGRAFES RADIATEUR-
COUVRE RADIATEUR**
Yaris

HONDA

[Par sachet de 10]

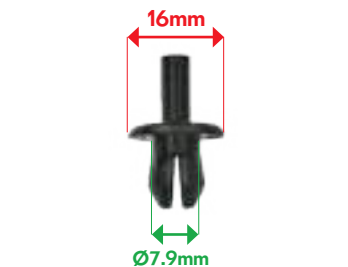

VB4000705
**AGRAFE CACHE MOTEUR ESSUIE
GLACE**
Range Rover Evoque

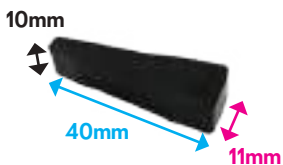

VB4000701
CALE CAOUTCHOUC
100/A6 (91-97)

NISSAN

[Par sachet de 10]



VB80517
**RIVET PLASTIQUE GRILLE
BAIE AUVENT**
Micra

VB2102939
CLIP

Civic VIII (06-12)

AGRAFES

UNIVERSELLES

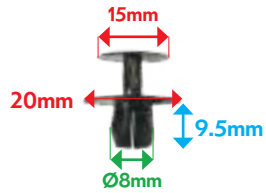

VB4000704
AGRAFE TOLE AUVENT



VB4000707
AGRAFE TOLE AUVENT



VB4000710
AGRAFE TOLE AUVENT

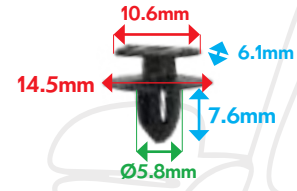

VB4000714
AGRAFE TOLE AUVENT

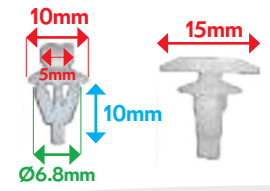

VB4000716
AGRAFE TOLE AUVENT

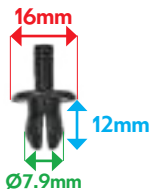

VB4000705
AGRAFE TOLE AUVENT

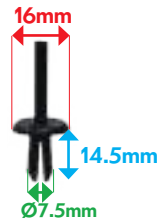

VB4000708
AGRAFE CACHE MOTEUR

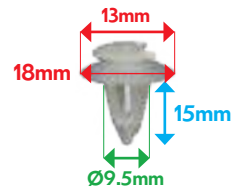

VB4000711
AGRAFE TOLE AUVENT

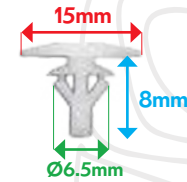

VB4000713
AGRAFE TOLE AUVENT

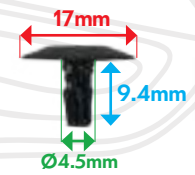

VB4000717
AGRAFE

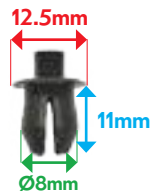

VB4000706
AGRAFE TOLE AUVENT

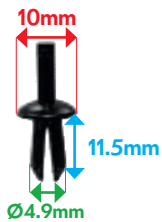

VB4000709
AGRAFE CACHE MOTEUR

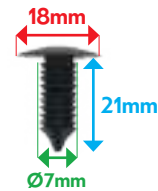

VB4000712
AGRAFE TOLE AUVENT

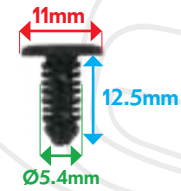

VB4000715
AGRAFE TOLE AUVENT

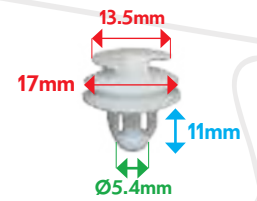

VB4000718
AGRAFE CACHE MOTEUR

AGRAFES ET COFFRET

UNIVERSELLES

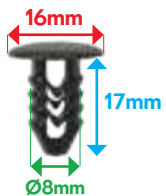

VB4000719
AGRAFE TOLE AUVENT

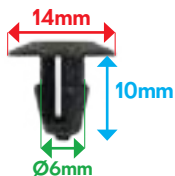

VB4000722
AGRAFE TOLE AUVENT

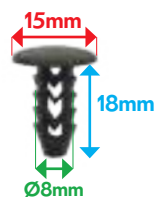

VB4000720
AGRAFE TOLE AUVENT

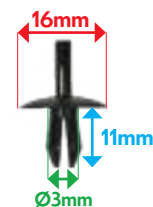

VB4000723
AGRAFE TOLE AUVENT

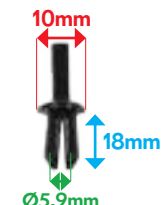

VB4000721
AGRAFE TOLE AUVENT



VB6102013
AGRAFE PB



COFFRET DE CLIPS ET AGRAFES POUR PARE-BRISE

LES 32 RÉFÉRENCES LES + UTILISÉES SUR LE MARCHÉ FRANÇAIS

Tous les clips et agrafes sont conditionnés par paquet de 10

Le coffret contient les références :

- | | | |
|-------------|-------------|--------------|
| - VB12100 | - VB4000109 | - VB4000910 |
| - VB17105 | - VB4000425 | - VB4000104 |
| - VB19105 | - VB72205 | - VB3208003 |
| - VB05305 | - VB72127 | - VB95175 |
| - VB4000103 | - VB4000408 | - VB20305 |
| - VB3101035 | - VB80517 | - VB4000601 |
| - VB93305 | - VB36255 | - VB4000705 |
| - VB4000409 | - VB4000105 | - VB6102013 |
| - VB68255 | - VB5105 | - VB1505 |
| - VB9096 | - VB56405 | - VB 4000712 |
| - VB4000107 | - VB4000413 | |

RÉF. : KIT-AGRAFES-ECO24

ÉTABLI ET ARMOIRES

NOUVEAUTÉS



ÉTABLI D'ATELIER PLAN DE TRAVAIL ACIER (SANS GRILLE MURALE, SANS ACCESSOIRE, VOIR OPTIONS CI-DESSOUS)

- Dimensions : L : 183cm x l : 73cm x H : 89cm
- Acier haute qualité résistant aux rayures, plan de travail en acier galvanisé gris
- Casier avec étagère centrale : L : 680cm x l : 44.5cm x H : 54cm
- 6 tiroirs - bloc 3 tiroirs : L : 65cm - l : 60 x H : 54cm
- Ouverture totale des tiroirs - coulissant sur roulement
- Verrouillage centralisé de haute qualité

ATTENTION : la couleur des tiroirs de l'établi peut varier selon les disponibilités.

RÉF. : ETABLI-183

OPTIONS

PLAN DE TRAVAIL BOIS



en hêtre, 183x73x4cm

RÉF. : PLAN-BOIS

GRILLE MURALE EN ACIER PERFORÉ



avec compartiments pour néon (néon non fournis) 180x90cm

RÉF. : GRILLE-180



LOT DE 10 CROCHETS

RÉF. : ETA-CRO



SUPPORT POUR VENTOUSES
28x13cm

RÉF. : VENT-DEV



DÉVIDOIR MURAL SIMPLE

Pour bobines d'essuyage - support : 810 x 260mm

- Barre largeur max 69cm ①
- RÉF. : DEVIMUR**
- Barre largeur max 25.5cm ②
- RÉF. : BOB-DEV**



SUPPORT D'ACCESSOIRES DOUBLE POUR GRILLE D'ÉTABLI

Pour ranger les outils sur la grille
Lot de 10 pièces - longueur : 10cm

RÉF. : SUP-D-DEV



SUPPORT POUR PISTOLET À COLLE

Diamètre : 75mm

RÉF. : GUN-DEV



ARMOIRE À PRODUITS CHIMIQUES AVEC BACS DE RÉTENTION

L : 920mm - H : 1920 mm - P : 380 mm

RÉF. : ARMC-9238192



SUPPORT D'ACCESSOIRES SIMPLE POUR GRILLE D'ÉTABLI

Pour ranger les outils sur la grille de l'établi
Lot de 10 pièces - longueur : 10cm

RÉF. : SUP-S-DEV



SUPPORT POUR BOÎTE DE GANTS AVEC DISTRIBUTEUR

25x13cm

RÉF. : GLOV-DEV



ARMOIRE À CONSOMMABLES

L : 1000mm - H : 2000 mm - P : 450 mm

RÉF. : ARMC-10045200

KITS DE RÉPARATIONS RAPIDES



KIT REPARATION TABLEAU DE BORD - VINYLE - CUIR

Kit comprenant :

- RÉF. : 292** Valise
- RÉF. : 6005** Tissu de doublure
- RÉF. : 3017** Spatule
- RÉF. : 6013** Pince à épiler
- RÉF. : 6014** Ciseaux
- RÉF. : 6007** Protection pour fer
- RÉF. : 3016** Fer à repasser + support
- RÉF. : 3010** Colle cyano en gel - 20g
- RÉF. : 3018** Formulaire pour couleur Swatch
- RÉF. : 3007** Cartouche 2K pour l'empreinte
- RÉF. : 1902** Buse mélangeuse - 50ml (x12)
- RÉF. : 3015** Pistolet 2K pour empreinte
- RÉF. : 6507** Mastic de remplissage
- RÉF. : 910** Dégraissant plastique - 125ml
- RÉF. : 2402** Primer d'adhérence en aérosol
- RÉF. : 2406** Texture blanche en aérosol
- RÉF. : 3002** Cuir liquide (Replicator)
- RÉF. : 948** Lame de grattage (x5)
- RÉF. : 3011** Activateur pour colle banche cyano
- RÉF. : BALANCE** Balance de pesée

RÉF. : KIT-PLAST-CUIR

- RÉF. : PIP-1003F** Pipette (x10)
- RÉF. : PREV-JAR** Pot en verre pour peinture
- RÉF. : PREV-SPRAY** Pulvérisateur pour peinture
- RÉF. : 3014NEW** Aérographe
- RÉF. : ADD-CUIR** Additif pour peinture 50ml
- Peinture 100ml :
- RÉF. : PEINTARGENT** argent
- RÉF. : PEINTBLANC** blanc
- RÉF. : PEINTBLEU** bleu
- RÉF. : PEINTBRILLANT** brillant
- RÉF. : PEINTCLAIRMAT** clair mat
- RÉF. : PEINTJAUNE** jaune
- RÉF. : PEINTJAUNEVIF** jaune vif
- RÉF. : PEINTNOIR** noir
- RÉF. : PEINTROUGE** rouge
- RÉF. : PEINTROUILLE** rouille
- RÉF. : PEINTSATIN** satin
- RÉF. : PEINTVERT** vert



KIT REPARATION TISSUS - VELOURS

Kit comprenant :

- RÉF. : 231** Valise
- RÉF. : 6002** Colle de surface en aérosol 400ml
- RÉF. : 6001** Colle en poudre
- RÉF. : 6001-LIQ** Colle liquide
- RÉF. : 6008** Lot de crayons de couleur
- RÉF. : 6011** Pulvérisateur de fibres
- RÉF. : 6015** Brosse de nettoyage
- RÉF. : 6005** Tissu de doublure
- RÉF. : 3017** Spatule
- RÉF. : 6013** Pince à épiler
- RÉF. : 6014** Ciseaux
- RÉF. : 6007** Protection pour fer
- RÉF. : 3016** Fer à repasser + support
- RÉF. : 3021** Tas alu pour aplanir la fibre
- Fibres velours 30ml :
- RÉF. : 6024** vert clair
- RÉF. : 6025** bleu roi
- RÉF. : 6027** brun foncé
- RÉF. : 6030** gris amethyste
- RÉF. : 6032** blanc
- RÉF. : 6034** gris craie
- RÉF. : 6035** rouge

RÉF. : KIT-TISSUS

- RÉF. : 6038** brume land rover
- RÉF. : 6039** gris moyen
- RÉF. : 6063** blanc cassé
- RÉF. : 6041** noir clair
- RÉF. : 6056** gris foncé
- RÉF. : 6047** gris clair
- RÉF. : 6060** gris
- RÉF. : 6042** jaune moutarde
- RÉF. : 6087** noir



KIT REPARATION JANTES

Kit comprenant :

- RÉF. : 165** Valise
- RÉF. : 910** Dégraissant 125ml
- RÉF. : 806GEL** Gel
- Papier abrasif «P1200» x10
- Papier abrasif «P400» x10
- Papier abrasif «P240» x10
- RÉF. : 744** Argent standard 400ml
- RÉF. : 794** Métallique ultra léger 400ml
- RÉF. : 799** Métallique fin 400ml
- RÉF. : 796** Métallique épais moyen 400ml
- RÉF. : 797** Métallique épais 400ml
- RÉF. : 824** Métallique mat 400ml
- RÉF. : 823** Métallique standard 400ml
- RÉF. : 721** Métallique foncé 400ml
- RÉF. : 793** Noir 400ml **NOUVEAU**
- RÉF. : 807** Spray activateur
- RÉF. : 803** Sous-couche gris 400ml
- RÉF. : 805** Aérosol vernis 500ml - monocomposant
- RÉF. : 804** Apprêts pour jantes 500ml
- RÉF. : 3017** Spatule
- RÉF. : 127** Buse pour gel
- RÉF. : REPERE-COULEUR** Formulaire pour couleur

RÉF. : KIT-JANTES

DÉBOSSELAGE SANS PEINTURE



**APPAREIL DE
DEBOSSELAGE À
POIGNÉE PLASTIQUE**

RÉF. : 487P



PISTOLET A COLLE

Préchauffage de 7 min
- Point de fusion 206°C
A utiliser avec des bâtons de
colle thermofusibles

RÉF. : 730002



**COLLE DE
DEBOSSELAGE 1KG**

RÉF. PACK-GLUE1KG



COLLE EN BATONNET

INCOLORE

Pour usage divers, non recommandé
pour le débosselage
ø 12 - Lg. 200 mm - 1 kg

RÉF. : 730006

COLLE EN BATON



BEIGE

Baton colle super puissante x 15

RÉF. : GP399



BLEU

Baton colle super puissante x 19

RÉF. : GP390



VERT

Baton colle super puissante x 15

RÉF. : GP391



**KIT DE POINTEAUX TEFLONS
POUR DEBOSSELAGE**

Idéal pour aplanir la tôle.
Pointeaux de différentes formes
(arrondis, pointus, plats),
Comprenant:

- Valise plastique
- Porte pointeau court
- Porte pointeau long
- Cale
- Pointeaux x 8

RÉF. : KIT-POINTEAUX



POINTEAU REDRESSEUR

RÉF. : 464

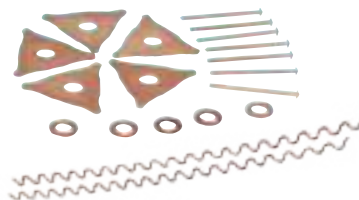

ACCESSOIRES

CLOUS - Cuivre ø 2 x 50

RÉF. : 670020

CLOUS - Cuivre ø 2,5 x 50

RÉF. : 670025

TRIANGLE - Cuivre en sachet de 20
pièces

RÉF. : 670030

RONDELLES - Cuivre en sachet de 100
pièces

RÉF. : 670032

ZIG ZAG - Cuivre

RÉF. : 670033



**LAMPE DE DÉBOSSELAGE
LED**

Permet de visualiser grâce à
la réflexion de la lumière les
différents types de bosses. 12V.

RÉF. : BOSS-LED



**LAMPE DE
DÉBOSSELAGE SUR PIED**

Lampe de débosselage sur
roulette, réglable en hauteur
de 1m à 1.80m

- longueur 125cm
- équipé de 2 néons de 36W
et d'un fil de 4m
- 220V

RÉF. : DSP-LAMPE

APPLICATIONS



GLUEPULLER



GP2



KIT-DEBOSS822



GPI

DÉBOSSELAGE SANS PEINTURE



COFFRET EMBOUTS DEBOSSELAGE CONTENANT 155 PIECES + DIVERS ACCESSOIRES

Comprenant:

- 31 lots de 5 embouts
- 1 pointeau redresseur **RÉF. : 464NEW**
- 1 flacon pour décoller la colle **RÉF. : 465**
- 19 batons de colle de débosselage (pour réappro voir **RÉF. : PACK-GLUE1KG**)
- Valise (nue) **RÉF. : 457430VALISE**

RÉF. : DENTAB



 EMBOUT Vert-Rond-GM (x5) RÉF. : DENTAB001	 EMBOUT Rouge-Ovale-LG75 (x5) RÉF. : DENTAB002	 EMBOUT Vert - 38 x 35 (x5) RÉF. : DENTAB003
 EMBOUT Noir- Ovale - PL (x5) RÉF. : DENTAB004	 EMBOUT Noir- Ovale-Bombe (x5) RÉF. : DENTAB005	 EMBOUT Noir- Ovale-TROU (x5) RÉF. : DENTAB006
 EMBOUT Marron -Rond (x5) RÉF. : DENTAB007	 EMBOUT Rose -Rond - GM (x5) RÉF. : DENTAB008	 EMBOUT Noir - Ovale - 40 (x5) RÉF. : DENTAB009
 EMBOUT Noir - Ovale - 25 (x5) RÉF. : DENTAB010	 EMBOUT Noir - Incurvé - 15 (x5) RÉF. : DENTAB011	 EMBOUT Noir - Incurvé - 20 (x5) RÉF. : DENTAB012
 EMBOUT Jaune -Rond - PM (x5) RÉF. : DENTAB013	 EMBOUT Bleu - Rond-TROU (x5) RÉF. : DENTAB014	 EMBOUT Noir - Rect.- ROND (x5) RÉF. : DENTAB015
 EMBOUT Rouge-Ovale-LG50 (x5) RÉF. : DENTAB016	 EMBOUT Rouge-Ovale-LG35 (x5) RÉF. : DENTAB017	 EMBOUT Rouge-Ovale-LG25 (x5) RÉF. : DENTAB018
 EMBOUT Noir-Ov.25-TROU (x5) RÉF. : DENTAB019	 EMBOUT Orange - Ovale (x5) RÉF. : DENTAB020	 EMBOUT Bleu-Rond-CREUX (x5) RÉF. : DENTAB021
 EMBOUT Blanc-Rond-Bombé (x5) RÉF. : DENTAB022	 EMBOUT Bleu - Ovale - 35 (x5) RÉF. : DENTAB023	 EMBOUT Blanc - Rond - PM (x5) RÉF. : DENTAB024
 EMBOUT Gris-Rond-TROU (x5) RÉF. : DENTAB025	 EMBOUT Gris - Rond - PM (x5) RÉF. : DENTAB026	 EMBOUT Noir - Incurvé-GM (x5) RÉF. : DENTAB027
 EMBOUT Gris-Rond-BOMBÉ (x5) RÉF. : DENTAB028	 EMBOUT Vert-Rond -BOMBÉ (x5) RÉF. : DENTAB029	 EMBOUT Beige - Rond - PM (x5) RÉF. : DENTAB030
	 EMBOUT Beige-Plat-ROND (x5) RÉF. : DENTAB031	

**S'ADAPTENT SUR
KIT GLUEPULLER - GP2 ET 487P**



KIT DE REPARATION SOUDURE PLASTIQUE ECONOMIQUE

Mallette contenant :

- **RÉF. : 231** - 1 Valise alu
- **RÉF. : 3022** - 1 Pistolet soudure
- **RÉF. : 948** - 5 Lame grattoir
- **RÉF. : 910** - 1 Flacon dégraissant 125ml
- **RÉF. : 1924** - 1 Aérosol primer 200ml
- **RÉF. : MPR500** - 1 Mastic réparation plastique 500g
- **RÉF. : GRATK075** - 1 Grattoir
- **RÉF. : BUSE119345** - 1 Adaptateur pour appliquer les buses
- **RÉF. : BUSE106992** - 1 Buse pour baguettes triangulaires
- **RÉF. : BUSE107137** - 1 Buse 8x2 pour baguettes plates
- **RÉF. : BUSE106996** - 1 Buse de pointage
- **RÉF. : BH401003** - 1 Fraise HSS
- **RÉF. : 190020** - 1 Foret HSS diamètre 2mm

RÉF. : FIX1075ECO

- **RÉF. : CENDRIER** - 1 Cendrier REPARCHOC
- 5 baguettes 25cm:
- **RÉF. : BAGUETTE-PP-TR** - PP triangulaire
- **RÉF. : BAGUETTEPPPLATR** - PP plate
- **RÉF. : BAGUETTEPP-EPDM** - PP-EPDM ou P/E triangulaire
- **RÉF. : BAGUETTEABSTRIANGU** - ABS triangulaire
- **RÉF. : BAGUETTEXENYOYTRI** - Xenoy/PC/PBTP triangulaire
- **RÉF. : BAGUETTEPATRIANG** - PA triangulaire



GRATTOIR

RÉF. : GRATK075



GRILLE DE RENFORT POUR RÉPARATION DES PLASTIQUES

RÉF. : GRILLE-SOUDAGE

ACCESSOIRES EN RÉAPPROVISIONNEMENT SUR DEMANDE

- Baguette PP triangulaire - 5 mètres linéaires - Couleur variable selon arrivage **RÉF. : PP-BAGUETTE-TR**
- Baguette PP epdm 5 mètres linéaires - Couleur variable selon arrivage **RÉF. : EPDM-BAGUETTE-TR**
- Baguette ABS triangulaire 5 mètres linéaires - Couleur variable selon arrivage **RÉF. : ABS-BAGUETTE-T**
- Baguette XENYOY/PC/PBTP triangulaire 5 mètres linéaires - Couleur variable selon arrivage **RÉF. : XENYOY-BAGUETTE-TR**
- Baguette PA triangulaire 5 mètres linéaires - Couleur variable selon arrivage **RÉF. : PA-BAGUETTE-T**
- Baguette PP plate 5 mètres linéaires - Couleur variable selon arrivage **RÉF. : PP-BAGUETTE-P**



RÉPARATION PLASTIQUES PAR AGRAFES



Pré-programmé

2 positionnements d'agrafes possible sur le fer

KIT SOUDURE PAR AGRAFE 3 EN 1

Permet de couper le plastique d'1 mm d'épaisseur - de réparer les plastiques par agrafage et grâce à un autre peigne, il fond le plastique par dessous la réparation pour bien étaler la matière. 2.3 V. S'utilise avec les mêmes agrafes que le kit 278.

Livré en mallette contenant :

- 1 centrale (220V)
- 1 peigne droits
- 1 embouts courbés
- 100 agrafes en W
- 100 agrafes en 3 points
- 100 agrafes en angles

RÉF. : KIT-279



LISSEUR PLASTIQUE POUR KIT AGRAFES

Ce lisseur de plastique permet d'égaliser les bords en relief créés par l'insertion des agrafes dans les parties en plastique. Il est rapide et facile à utiliser, il permet un résultat exceptionnel dans un temps très court. Il peut également être utilisé avec nos kits agrafes 278-278-BAT et 279. Vendu en sachet de 10 lisseurs

RÉF. : FIX290



2 positionnements d'agrafes possible sur le fer

KIT DE REPARATION PLASTIQUE SOUDAGE PAR AGRAFES

Système innovant de soudure de tous types de plastiques par agrafes métalliques de différentes formes, à combiner selon le travail à réaliser. Grâce à l'application de la chaleur au moyen d'un fer à souder qui permet aux agrafes d'aller sur tous types de fissures plastiques. Positionner l'agrafe adéquate sur l'électrode lorsque celle-ci est chaude, elle pénètre facilement dans le plastique à réparer, l'agrafe devient ainsi une armature résistante sur la partie soudée.

Livré en mallette contenant :

- 1 Base (220V)
- 1 fer à souder avec électrode
- 100 agrafes en W
- 100 agrafes en 3 points
- 100 agrafes en angles
- 5 lisseurs plastiques

RÉF. : KIT278



BUSE DE DÉCOUPE PLASTIQUE

Pour KIT-279

RÉF. : BUSE-279-C



BUSE DE LISSAGE PLASTIQUE

Pour KIT-279

RÉF. : BUSE-279-L



avec LED

APPAREIL DE SOUDURE PAR AGRAFES SUR BATTERIE RECHARGEABLE

3 Positions d'encrage d'agrafes
Voltage: 6V - Poids: 250g
100-240V, 50/60Hz

Alimenté avec pile rechargeable intégrée du type AA de Ni-mH DE 280 mA.H.

Temps de soudage:

8 secondes par agrafes environ

Autonomie: 600 agrafes environ

Vendu sans agrafe - Livré dans une boîte.

RÉF. : 285-BAT

REAPPROVISIONNEMENT AGRAFES SUPPLEMENTAIRES

diam 0.8



AGRAFES EN W

- Sachet de 100 **RÉF. : 281**
- Sachet de 100 «auto-cassantes» **RÉF. : 281CAS**



AGRAFES EN ANGLES V

- Sachet de 100 **RÉF. : 283**
- Sachet de 100 «auto-cassantes» **RÉF. : 283CAS**
- Sachet de 100 pour angle intérieur **RÉF. : 286AGRAFES**



AGRAFES EN S

- Sachet de 100 **RÉF. : 284**



AGRAFES EN 3 POINTS M

- Sachet de 100 - **RÉF. : 282**
- Sachet de 100 «auto-cassantes» **RÉF. : 282CAS**
- Sachet de 100 pour angle extérieur - **RÉF. : 285AGRAFES**
- Sachet de 100 pour angle extérieur - **RÉF. : 287AGRAFES**

DÉCAPEURS & ACCESSOIRES



BUSE POUR BAGUETTES TRIANGULAIRES

RÉF. : BUSE106992



BUSE 8 X 2 POUR BAGUETTES PLATES

RÉF. : BUSE107137



BUSE DE POINTAGE

RÉF. : BUSE106996



ADAPTATEUR POUR APPLICATION DE BUSES

RÉF. : BUSE119345



PISTOLET THERMIQUE HL 1620 S

Alimentation électrique:
230-240 V 50 Hz
Puissance: 1600 watts
Position: 1 - 2
Débit d'air: 240 - 500 l/mn
Température: 300°C-500°C
Poids: 700 grs

RÉF. : 730017



PISTOLET THERMIQUE HL 1920 E ÉLECTRONIQUE

Alimentation électrique:
230-240 V 50 Hz
Puissance: 2000 watts
Position: 1 - 2 - 3
Débit d'air: 150 - 300 - 500 l/mn
Température:
50°C - 600°C en continu en 9 paliers
par molette de réglage
Poids: 850 grs

RÉF. : 730018



PISTOLET THERMIQUE ELECTRIQUE

Alimentation électrique:
230V-240V - 50 Hz
Puissance: 2000 watts
Position: 1 - 2
Débit d'air: 300 l/mn
Température: 350°C-550°C
Poids: 878 grs

RÉF. : DECAPEUR



PISTOLET ELECTRONIQUE THERMIQUE AFFICHAGE DIGITAL

Alimentation électrique:
230V-240V- 50 Hz
Puissance: 2000 watts
Position: 1 - 2 - 3
Débit d'air:
300 l/mn à 500l/mn
Température: 50°C à 600°C
Poids: 931 grs

RÉF. : 3022



POINÇONS DE PERÇAGE PARE-CHOC

Pour une perforation rapide et parfaite du pare-choc en plastique, sans bavure.(A utiliser avec une visseuse ou une clé à cliquet).
Le perçage peut-être de l'extérieur vers l'intérieur ou vis et versa.
Le perçage de l'extérieur vers l'intérieur n'a pas d'incidence sur les pare-chocs déjà peints.

Le kit comprend:
1 forêt hélicoïdal diam 8mm (pour trou de centrage) et 6 poinçons.
Livré dans une petite valisette.
- Diamètre des poinçons: 1 x 17mm -1 x 18mm
-1 x 19mm -1 x 20mm -1 x 21mm - 1 x 22mm

RÉF. : KIT-POINCON



CONSOMMABLES RÉPARATION PLASTIQUE PAR COLLAGE



KIT REPARATION PLASTIQUE BI-COMPOSANT 50ML

Contenant :

- **RÉF. : PL900** - 1 pistolet
- **RÉF. : PLO30** - 2 cartouche flexible 50ml
- **RÉF. : PLO50** - 2 cartouches rigide 50ml
- **RÉF. : PL1301** - 12 Buses mixeuses
- **RÉF. : PL910** - 1 dégraissant 125ml
- **RÉF. : PL1924** - 1 primer 200ml
- **RÉF. : MRP500** - 1 Mastic de réparation plastique
- **RÉF. : PL1903** - 1 rouleau de toile de recouvrement
- **RÉF. : PL1904** - 1 rouleau de toile de renforcement

RÉF. : PLAST50



CARTOUCHE FLEXIBLE

Colle polyuréthane noire bi-composant, flexible, sèche très vite, reste souple et élastique. Il est possible de peindre dessus. Est utilisée pour coller ou réparer les endroits nécessitant un matériau flexible et un séchage rapide. Colle sur le bois, métal, plastique, fibre de verre céramique et la plupart des substrats. Peut être peint.

Cartouche de 50ml
REF. : PLO30



CARTOUCHE RIGIDE

Colle polyuréthane noire bi-composant, rigide. Est utilisée pour coller ou réparer les endroits nécessitant un matériaux durable et en un temps d'installation rapide. Colle sur le bois, métal, plastique, fibre de verre, céramique et la plupart des substrats. Peut être peint.

Cartouche de 50ml
REF. : PLO50



CARTOUCHE RAPIDE CLAIRE

Pour le collage et la reconstruction. Colle transparente, pour la fixation de pattes de phares. Peut être peint.

Cartouche de 50ml
REF. : PLO45



PISTOLET

Pour cartouche de 50ml
RÉF. : PL900



TOILE DE RENFORCEMENT

Largeur: 15cm - Longueur: 180cm
RÉF. : PL1904



TOILE DE RECOUVREMENT

Largeur: 15cm - Longueur: 180cm
RÉF. : PL1903

PRODUITS DIVERS POUR PLASTIQUES



Q-BOND COLLE UNIVERSELLE ULTRA FORTE SÉCHAGE RAPIDE POUR MULTI SUPPORTS

Q-Bond fonctionne :

- Sur la plupart des plastiques, durs/ rigides comme l'ABS.
- Sur le bois, le PVC, le graphite carbone, la fibre de verre, la bakélite.
- Sur la plupart des métaux, surtout sur les alliages malléables comme l'aluminium, le magnésium, la fonte coulée.
- Sur la plupart des surfaces en caoutchouc.

Possibilité de réparations :

- Joints - courroies - sangles caoutchouc - Réparation des pièces en aluminium - Renforcement et remplacement des pièces en plastique - Remplissage des brèches - Pare-chocs - Radiateurs - Calandres - Carénages - Réservoirs automobiles, résiste à l'essence et au gaz - Les batteries - bois - PVC, fibre de verre, bakélite...

Q-BOND EST UNE COLLE POUR LA RÉPARATION ET L'ASSEMBLAGE QUI RÉSISTE À 180° ET 90 BARS DE PRESSION

2 conditionnements possibles:

KIT Q-BOND STANDARD

Comprenant :

- Colle 20g x 2
- Poudre grise x 1 (Aluminium et métal)
- Poudre noire x 1 (Plastique)

RÉF. : Q-BOND-S

KIT Q-BOND PROFESSIONNEL

Comprenant :

- Colle 20g x 6
- Poudre grise x 1 (Aluminium et métal)
- Poudre noire x 2 (Plastique)

RÉF. : Q-BOND-PRO



MASTIC DE REPARATION PLASTIQUE

Pour réparation et finition.
Peut être peint.
Boîte de 500g

RÉF. : MRP500



BUSES MIXEUSES (X12)

Cartouche de 50ml

RÉF. : PL902



DEGRAISSANT

A base d'eau (sans solvant), de haute qualité, spécialement conçu pour les pièces en plastique et toutes autres surfaces. Enlève la poussière, l'huile, la graisse et dégage des agents de façon efficace. Rapidement sec.

Flacon de 125ml

RÉF. : PL910



PRIMER AEROSOL

Primer de haute qualité, transparent, spécialement conçu pour les pièces en plastique.

Flacon de 200 ml

RÉF. : PL1924



RESTRUCTURANT PLASTIQUE NOIR

Permet de restituer l'aspect granité d'origine des éléments plastiques automobiles réparés (pare-chocs, spoilers, baguettes latérales, etc). S'utilise avant la mise en peinture. Il est compatible avec toutes les peintures plastiques et tout particulièrement avec nos peintures pour éléments plastiques. Ne nécessite pas de primaire d'adhérence, sous réserve d'un nettoyage et d'un dégraissage parfait du support à peindre. Produit conforme aux cahiers des charges constructeurs.

Conditionnement(s) :
Aérosol 400ml

- Noir **RÉF. : RP400**
- Gris **RÉF. : RPGR-400**



PEINTURE POUR PLASTIQUE

C'est une peinture à séchage rapide. Haut pouvoir couvrant et bonne tenue dans le temps. Pour la mise en peinture ou les accords sur pièces plastiques intérieures et extérieures des véhicules, auxquelles il redonne l'éclat du neuf. Par exemple, après une réparation de pare chocs ou après un restructurant élément plastique.

Conditionnement(s) :
Aérosol 400ml

- Noir **RÉF. : PP400N**
- Gris foncé **RÉF. : PP400GF**



RENOVATEUR PLASTIQUE

Ce produit rénove tous les plastiques laissant un brillant mat. Il possède des propriétés antistatiques, résiste à l'eau et à la poussière. Utilisé dans l'industrie, l'automobile et le bâtiment. Sans silicone.

Conditionnement(s) :

- Aérosol 500ml

RÉF. : 783

COLLES & MASTICS POUR CARROSSERIE



COLLE SUPER PUISSANTE CYANOACRYLATE

Colle cyanoacrylate à prise rapide, qui peut être utilisée pour les applications les plus diverses. Elle a d'excellentes propriétés de couverture et un temps de collage très court. Elle est utilisée pour les collages de plastiques, caoutchouc, métaux, textiles, cuir, bois, céramiques, etc.

RÉF. : 990020



COLLE-MASTIC STRUCTURALE POLYURETHANE

Colle élastique séchant rapidement que l'on peut peindre. Adhère sur tôle apprêtée et peinte, polyester, PVC rigides, béton, caoutchouc, bois, verre et matériaux en pierre. Couleur : Blanc, Noir

Conditionnement(s) :

Cartouche de 310ml

- Noir : **RÉF. : PUD500NO**
- Blanc : **RÉF. : PUD50OBL**



MASTIC POLYESTER UNIVERSEL

Mastic polyester
- Application sur tout support.
- Très bonne ponçabilité.

Conditionnement(s) :

- Boîte de 2kg

RÉF. : MPU2



MASTIC ALU METALLIC

Mastic polyester à particules d'aluminium pour le remplissage d'irrégularités de surface. Non poreux et grande facilité de masticage. Très bonne ponçabilité et faible poussière de ponçage.

Conditionnement(s) :

- Boîte de 2kg

RÉF. : MAM2



COLLE UNIVERSELLE DE CONTACT

Colle de contact néoprène pour usage général avec d'excellentes propriétés de vieillissement, résistant à la chaleur, facile à poser. Elle est utilisée pour coller des pièces en bois, des feuilles laminées, bords vernis, plastique, cuir, textile, liège, matériaux en mousse souple, PVC, métaux, céramiques et beaucoup d'autres matériaux.

Conditionnement(s) :

- SPRAY 400ml **RÉF. : 990061**
- Boîte de 850g **RÉF. : 990062**



COLLE METAL BI-COMPOSANT

La colle pour métal 1060 est un adhésif bi-composants à base de polyuréthane, thixotropique, de couleur noire et qui est principalement utilisé dans le secteur de la carrosserie automobile. Il permet de faire des réparations rapides et faciles sur presque tous les types de dommages sur les pièces en métal.

Conditionnement(s) :

- Cartouche de 178ml
- Séchage 20 min: **RÉF. : 1060-20**



RESINE POLYESTER

Spécialement élaboré pour les travaux de réparation et de moulage. Offre une bonne adhérence sur les métaux, le plastique, etc...
Produit souple et durcissement rapide. Possibilité d'utilisation même par basse température.

Conditionnement(s) :

- Boîte de 1kg **RÉF. : RP1**
- En fut : nous consulter



MAT DE VERRE

Tissu fibre de verre pour la réparation de trous sur les parties de carrosserie et matière synthétiques renforcées de fibre de verre à forte résistance mécanique. Tissus tressé fin.

Conditionnement(s) :

- Le mètre **RÉF. : TOILE109**



MASTIC FIBRE DE VERRE

Mastic polyester armé de fibre de verre pour le remplissage d'irrégularités profondes, réparation d'éléments de carrosserie perforés non porteurs. Application directe sur surfaces métalliques et grand pouvoir garnissant. Excellente adhérence, flexibilité permanente et ponçage facile.

Conditionnement(s) :

- Boîte de 0.5 kg **RÉF. : MPV2**



MASTIC JOINT AMÉRICAIN

Pour la protection et l'étanchéité de câbles, la compensation de trous et de fissures importantes

RÉF. : M-240

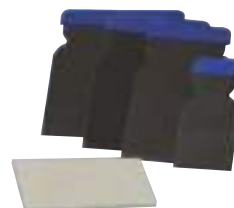

SPATULES

Pour l'application des mastic et autres.

Conditionnement(s) :

- Boîte de 4 spatules + 1 caoutchouc

RÉF. : SP5



MRP500



MASTIC D'ÉTANCHEITE

Mastic d'étanchéité butyl pour tous les vitrages avec ou sans joint. Produit polyvalent car il peut être utilisé pour l'étanchéité des éléments soudés par points et des éléments démontables. Le produit garde une élasticité permanente et résiste aux rayons UV. Haute teneur en extrait sec.
Couleur : Noir

Conditionnement(s) :

- Cartouche de 310ml

RÉF. : FIX160



PASTILLES DE PROTECTION POUR CAPTEURS DE STATIONNEMENT

- faciles et rapides à appliquer
- compatibles avec la plupart des capteurs de stationnement
- protection idéale lors d'une réparation (peinture, ponçage...)
- se retire facilement
- protège le joint du radar

RÉF. : PSP150



LISSEUR/EXTRACTEUR DE JOINT DE COLLE

uniformise le joint de colle et assure le retrait de joint (silicone, PU)

RÉF. : PS-215



PSP150



MICROFIBRE AIMANTÉE

Economise des disques grâce à sa capacité d'absorption, évacue l'excédent de poussière en un seul passage.

RÉF. : NET-DISK



PS-215

PRODUITS CARROSSERIE

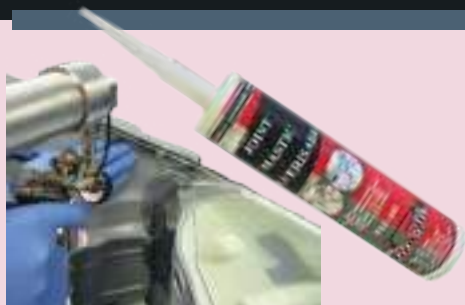

JOINT MASTIC D'ETANCHEITE PULVERISABLE

Joint pulvérisable gris applicable au pistolet est un produit mono-composant, qui durcit à l'humidité de l'air. Il reproduit la finition d'origine, permet d'effectuer des effets de vague, joint, etc... Il est utilisé pour les travaux d'étanchéité mastic sur les jointures de carrosserie. Peut être peint mouillé sur mouillé sans promoteur d'adhésion dans les 3 heures qui suivent. Produit exempt d'isocyanate et de silicone. Application avec le pistolet Body 400

Conditionnement(s) :
- Cartouche de 310ml
RÉF. : 400



LUBRIFIANT

Lubrifiant protégeant le métal de la rouille et de la corrosion, libère les mécanismes bloqués, repousse l'humidité, et lubrifie les petits mécanismes. Il élimine également les taches de graisses et autres marques sur la plupart des surfaces.

Conditionnement(s) :
- Aérosol de 400ml
RÉF. MS-40-400



JOINT MASTIC AU PINCEAU

Pour la reconstitution et l'étanchéité des éléments de carrosserie tel que planchers, coffres, têtes d'amortisseurs, chevauchements de tôles, compartiment moteur, etc. Application au pinceau séchage rapide. Ne fend pas même en forte épaisseur. Élasticité permanente, conserve les traces de pinceau et permet de restituer les structure d'origine. Résiste aux huiles et carburants. Peut être peint après séchage.

Conditionnement(s) :
- Boîte de 850g
RÉF. : 401



GUIDE DE PONCAGE PEINTURE LAQUE NOIR MAT

Peinture de base acrylique se caractérisant par un séchage très rapide, un haut pouvoir couvrant et une bonne tenue d'application. Sa haute pigmentation permet de restituer la couleur tel qu'à l'origine. Il se caractérise par la spécificité de pouvoir être employé comme guide de ponçage. Sa polyvalence offre une utilisation dans de nombreux domaines tel que la carrosserie, l'industrie, mais aussi l'habitation, etc... Protège également de la corrosion.

Conditionnement(s) :
- Aérosol 400ml
RÉF. : GPN400



PISTOLET BODY 400 + BUSES

Pistolet body 400 conçu pour la pulvérisation du joint mastic ref. : 400. La pression ainsi que le débit du produit sont réglables. Il pèse 1Kg, utilisation entre 3 et 8 bars. Un kit de buse est livré avec le pistolet afin d'effectuer les joints les mieux adaptés.

RÉF. : BODY400



DEGRIPPANT

Dégrippant à haut pouvoir pénétrant qui dissout la rouille rapidement et agit comme lubrifiant.

Conditionnement(s) :
- Aérosol 400ml
RÉF. : DA400



GRAISSE BLANCHE HYDROFUGE

Graisse blanche hydrofuge pour les pièces en mouvement. Graisse lubrifiante thixotrope pour les pièces soumises aux fortes pressions, aux chocs et oscillations. La graisse blanche imperméabilise le support à traiter et possède d'excellentes propriétés anti-corrosion. N'affecte pas les caoutchoucs. Résistant à la température jusqu'à + 150°C. Après application, dépose un film de protection longue durée.

Conditionnement(s) :
- Aérosol 400ml
RÉF. : GBH400



PEINTURE LAQUE NOIR SATINE

Peinture de couleur noire satiné, qui se caractérise par un séchage rapide, un haut pouvoir couvrant et une bonne tenue d'application. Sa haute pigmentation permet de restituer la couleur telle qu'à l'origine. Sa polyvalence offre une utilisation dans de nombreux domaines tels que l'industrie, la carrosserie mais aussi l'habitation, etc...

Conditionnement(s) :
- Aérosol 400ml
RÉF. : LNS400



AEROSOL ZINC ANTI-CORROSION

Produit de protection antirouille avec des qualités à long terme. Il adhère à tous les métaux, résiste à l'eau et protège de la rouille. Le produit est composé de 95% de zinc et de 5% de résine synthétique. Cette combinaison donne une excellente protection. Tout d'abord le zinc donne à la surface métallique une protection antirouille cathodique et ensuite la résine synthétique protège le métal. Conducteur entre deux tôles pour la soudure par point.

Conditionnement(s) :

- Aérosol 400ml

REF. : 443



GOMME À DÉCAPER

Gomme permettant le décapage des autocollants, emblèmes, etc sur les carrosseries automobile.

REF. : 7007



AEROSOL CUIVRE

Spécialement élaboré pour les travaux de carrosserie, soudure et décoration. Aérosol anti-corrosion, favorisant la soudure par points. Il sèche rapidement. Contient 99% de cuivre pur.

Conditionnement(s) :

- Aérosol 400ml

REF. : AC400



NETTOYANT DEGRAISSANT ANTI-SILICONE

Dégraissant avant peinture - Anti-silicone sans CKW - exempt de dérivés chlorés. Nettoyant de surface à séchage rapide et élimine complètement les silicones, graisses, huiles avant la mise en peinture des véhicules. Il permet de nettoyer aisément avant peinture, les poussières de ponçage mastics, sous-couches, ainsi que les films d'huiles et de graisses (formant du silicone), afin d'obtenir des fonds propres pour l'application du processus de réparation. Grâce à son temps de séchage très court, la mise en peinture est possible et ce, déjà après quelques minutes. Il peut également être employé comme dégraissant à séchage rapide pour les surfaces métalliques et pièces neuves.

Conditionnement(s) :

- Bidon de 5 Litres

- Bidon de 25 Litres

REF. : AS5

REF. : AS30



NETTOYANT VITRE

Produit de nettoyage des pare-brise, vitres et rétroviseurs. Enlève les traces d'huile, de silicone, d'insecte et de poussières. Utilisé dans l'industrie, l'automobile et le bâtiment.

Conditionnement(s) :

- Aérosol 750ml

REF. : 768

- Bidon de 5 litres

REF. : 769

- Bidon de 20 litres

REF. : 770



400 & BODY 400



401



GBH400



PISTOLET PNEUMATIQUE DE NETTOYAGE

Pour le nettoyage de l'intérieur et l'extérieur des véhicules. Fonction pulvérisation et séchage. Idéal pour un nettoyage rapide et complet (Endroits confinés, sièges, plafonnier, tapis, etc ...)

RÉF. : CYCLONE

S'UTILISE AVEC LE CYCLONE



NETTOYANT EXTERIEUR (Dilution à 15%)

Dégraissant polyvalent pour laver, rénover et préparer les automobiles. Il contient un agent anticorrosion et ainsi qu'un agent tensio-actif spécialement étudiés pour l'automobile. PH Alcalin

- Bidon de 5 Litres (environ 150 véhicules)

RÉF. : VB20010005

S'UTILISE AVEC LE CYCLONE



NETTOYANT INTERIEUR (Dilution à 10%)

Le nettoyant intérieur permet de nettoyer tout l'habitacle d'un véhicule. Il s'applique sur tous supports (tissus ; plastique ; cuirs ; bois ; métaux ; vitres...)

- Bidon de 5 Litres (environ 150 véhicules)

RÉF. : VB2020005

BOBINE D'ESSUYAGE "ECOLOGIQUE"



- Dimensions: L.30 x l.22 cm
- Poids total du colis: 4.8 kg
- Matière première Fibre de cellulose
- Nombre de feuilles 1000/Rouleau
- Couleur Havane
- Hauteur de feuille (mm) 220
- Longueur de feuille (mm) 300
- Nombre de plis 2
- Longueur rouleau (m) 300
- Grammage 18,5 ±1gr
- Diamètre rouleau (mm) 280
- Diamètre mandrin (mm) 63

RÉF. : BOB-FIBRE

Les avantages:

- Pas de décoloration
- Pas de délitage ou de peluchage
- Plus absorbante que la bobine chamois
- 2 x 1000 feuilles
- Feuilles pré-découpées



**PRODUIT RECYCLÉ
« 100% BRIQUE DE LAIT »**

BOBINE D'ESSUYAGE OUATE



- Dimensions : H26 cm Ø29 cm
- Poids total du colis: 6.4 kg
- Nombre de feuilles : 1000/Rouleau
- Couleur : Bleu
- Dimensions des feuilles : 340 x 257 mm
- Nombre de plis : 2
- Longueur rouleau (m) : 350
- Grammage : 2x19gr/m²
- Diamètre rouleau (cm) : 30
- Diamètre mandrin (mm) : 75

RÉF. : BOBINE

Les avantages:

- Approprié au contact alimentaire
- Feuilles prédécoupées
- Pas de délitage ou de peluchage
- 2 x 1000 feuilles





**DÉVIDOIR POUR BOBINE
D'ESSUYAGE**

RÉF. : DEVIDOIR



**PORTE LINGETTES À FIXATION
MURALE**

RÉF. : SU1423



GEL MICROBILLES VEGETALES

Gel microbilles végétales, efficace contre les salissures spécifiques (peintures, colles pare-brise, encres, résines, laques, etc...) Conforme à la norme AFNOR NFT 73-102.

Conditionnement(s) :

- Pot 1 kg

RÉF. : SM1



**LINGETTES
PRE-IMPREGNEES**

Lingettes très résistantes, d'environ 26,5 x 31,0 cm. Elles sont tout particulièrement appropriées pour nettoyer les mains de polyuréthane, de graisse et autres souillures, y compris la plupart des surfaces plastiques. Une fois vos mains nettoyées, la linguette dispose d'encore suffisamment d'agent actif pour nettoyer également les outils, la boîte à outils, l'établi ou autres appareils. Utiliser les lingettes telles quelles, sans addition d'eau.

Conditionnement(s) :

- Tonnelet de 72 lingettes

RÉF. : LPI72



**LINGETTES NETTOYANTES POUR
COLLE, MASTIC, RÉSINE, ETC...**

Nettoie, élimine et dissout les résidus de mastic, colle et bitume, sans solvant, sans silicone, sans composés caustiques ou synthétiques, non irritant, issus de ressources végétales

Conditionnement(s) :

- Tonnelet de 80 lingettes

RÉF. : LING-80



**DISTRIBUTEUR A
SAVON 1KG**

Distributeur avec extraction poussoir, s'adapte sur nos

boîtes de savon **RÉF. : SM1**
Boîte de savon non fournie

RÉF. : DIST1-SAV



NETTOYANT MAIN

Le savon main est un savon de couleur beige qui contient une granulation fine qui agit délicatement sur la peau. Il ne contient ni solvant, ni alcalin et est biodégradable.

Ce savon est antiseptique et doux pour la peau et enlève toutes sortes de pollutions légères, à l'exception de peintures et laques. Economique à l'emploi.

Conditionnement(s) :

- Seau 10 kg

RÉF. : SM10



LP172



CYCLONE

PRODUITS DE NETTOYAGE



DEGRAISSANT UNIVERSEL

Pour traitement de surface sans alcool, pour le traitement des surfaces prévues à l'application des colles à pare-brise ou autres colles. 1L

RÉF. : DEG-ADA



RACLETTE SOUPLE D'ESSUYAGE

Raclette en silicone flexible. Permettant d'épouser plus facilement les surfaces à sécher. Utilisable sur le verre et sur la carrosserie.

RÉF. : FLEXI-BLADE



PULVERISATEUR 1,5L AVEC BUSE À MOUSSE INCLUSE

Idéal pour le nettoyage de vitres. Buse réglable en polyéthylène. Possibilité de bloquer le levier pour un jet continu ou pour la mise en sécurité. Adapté également pour produits acides

RÉF. : POLY1500



CHIFFONS D'ESSUYAGE

Chiffon polycoton blanc - 10kg - Recyclage textile, conteneur à vêtements Composé de tissus de type chemise, drap..... majoritairement polycoton blanc, ou légèrement écru.

RÉF. : CEB-10

NOUVEAU



MICROFIBRE EN FIBRE DE CARBONE

Permet de nettoyer sans laisser de traces ni déposer de fibres. 60% PET, 20% carbone, 20% polyamide.

Dimensions : 40 x 50 cm
Sachet de 5

RÉF. : MICRO-CARBON



PULVÉRISATEUR DE PRODUITS

Spray 500ml

RÉF. : PUL500

Chiffon Jersey blanc 10kg - Tissu plus absorbant Recyclage textile, conteneur à vêtements Composé de tissus de type maillots de corps, de tee-shirt et de tout autres types de mailles blanches jersey 100% coton
Dimension: 60x60 ou 80 x 80cm

RÉF. : CEJYB-10

ASPIRATEUR D'ATELIER

NOUVEAUTÉS



ASPIRATEUR ASP-2024

Aspirateur en acier bi moteur 2400 - 220V-240V.
 Fréquence : 50 Hz
 Puissance max : 2400 W
 Puissance : 2050 W
 Refroidissement par vide de passage
 dépression : 2250mm H2O
 Flux d'air : 340 m3/h
 Niveau sonore : 67 dB(A)
 Capacité de la cuve : 77 litres
 Poids : 23 kg
 Livré avec accessoires ci-contre

RÉF. : ASP-2024



Filtere
RÉF. : ASP-2024-FILTRE



Chaussette d'aspirateur
RÉF. : ASP-2024-CHAUSSETT



Porte-accessoires
RÉF. : ASP-2024-PORTEACC

ACCESSOIRES EN RÉAPPROVISIONNEMENT SUR DEMANDE



Flexible - longueur 2.5 m
RÉF. : ASP-2024-FLEXIBLE



Flexible - longueur 10 m
RÉF. : ASP-2024-FLEXIBLE10M



Bec
RÉF. : ASP-2024-BEC



Bec large
RÉF. : ASP-2024-BECLARGE



Bec métal
RÉF. : ASP-2024-BECMETAL



Rallonge
RÉF. : ASP-2024-RALLONGE



Rallonge coudée
RÉF. : ASP-2024-RALLCOUD



Brosse
RÉF. : ASP-2024-BROSSE



Corps de brosse
RÉF. : ASP-2024-BROSSECOR



Brosse pour liquide
RÉF. : ASP-2024-LARG-LIQ



Brosse ronde
RÉF. : ASP-2024-BROSSE-P



ASPIRATEUR ASP-1000

Aspirateur en acier 1 moteur de 1000 w
 - 220V-240V.
 Capacité de cuve 15 litres.
 Tension d'entrée (kW) : 1 kW monophasé.
 Aspiration : 21 KPa.
 Flux : 48 L/s.
 Diamètre de cuve : 320 mm.
 Dimensions hauteur :
 H: 650mm x L: 460mm x l: 420mm
 Fonction : sec et mouillé.
 Matière de la cuve : Acier inoxydable.
 Longueur cable environ 7M
 Livré avec accessoires ci-contre

RÉF. : ASP-1000

ACCESSOIRES SUR DEMANDE



RÉF. : ASP-1000-BROSSE

Brosse

RÉF. : ASP-1000-RALLONGE

Rallonge

RÉF. : ASP-1000-BROSSE-POIL

Brosse

RÉF. :

ASP-1000-LARGE-LIQUIDE

Bec large spécial liquide

RÉF. : ASP-1000-BEC

Bec pour ASP-1000

RÉF. : ASP-1000-TUYAU

Tuyau, Attention livré sans l'embout d'origine.
 (se visse sur tuyau, à récupérer)

RÉF. : ASP-1000-71

Chassis plastique

RÉF. : ASP-1000-ROUE

Roue d'aspirateur

RÉF. : ASP-ROUL1000

Roulette d'aspirateur

NOUVEAU

ASPIRATEUR SUR BATTERIE - 18V

- Souffle et aspire
- Support de stockage embarqué des accessoires
- Filtre eau / poussières lavable
- Moteur haute puissance
- Idéal pour les petits travaux
- Stockage embarqué du flexible
- Capacités solides/liquides 10L
- Tuyau Ø37.5mm - longueur 1,8 m
- Dépression 95 à 150 mbar
- Poids 3.85 kg
- Bruit : 80dB
- Autonomie : 30min
- 2 vitesses 130W et 200W



RÉF. : ASP-20-PACK

ACCESSOIRES INCLUS (ÉGALEMENT DISPONIBLE AU DÉTAIL)



Sangle

REF. ASP-20-SANGLE



Tuyau

REF. ASP-20-FLEXIBLE



Bec large

REF. ASP-20-BECLARGE



Bec fin

REF. ASP-20-BECFIN

Chargeur 220V - **RÉF. : ASP-20-CHARGEUR**

Batterie lithium 20V - 4Ah - **RÉF. : ASP-20-BAT**

Filtre - **RÉF. : ASP-20-FILTRE**

DÉGRIPPAGE INDUCTION CARROSSERIE



KIT DEGRIPPAGE PAR INDUCTION

220V - L. Cable alimentation 2.5M - Long cable de l'appareil: 1.5M

Comprenant:

Appareil induction dégrippage

RÉF. : DEG-120A Diam. intérieur de l'embout: 17 mm

RÉF. : DEG-120B Diam. intérieur de l'embout: 20 mm

RÉF. : DEG-050C (pour monogrammes)

Embout diam. extérieur 50 mm

RÉF. : DEG-128D Diam. intérieur de l'embout: 24 mm

RÉF. : DEG-128E Diam. intérieur de l'embout: 28 mm



RÉF. KIT-INDUCTION-DEG

OPTION



**EMBOU POINT
CHAUD INDUCTION
DEBOSSelage**

RÉF. : DEG-COILF



**FIL SOUPLE
DEGRIPPAGE
INDUCTION**

RÉF. : DEG-FIL92G



APPAREIL DE CHAUFFAGE PAR INDUCTION

Appareil de chauffage par induction pour débosselage, dégrippage, libération d'écrous, emblèmes, vitrages,

Comprenant:

RÉF. : AP-INDUCTION Appareil à induction

RÉF. : CALE-SRD-IND Cale stylos débosselage

RÉF. : CALE-VEREMBLEME-IND Cale verembleme

RÉF. : CALE-DEGRIP-IND Cale dégrippage

RÉF. : CALE-ECROU-IND Cale écrou

RÉF. : CALE-TEF 2 leviers

RÉF. : CALE-AUTOCOLLA

Produit
INDISPONIBLE

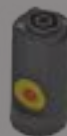

CALE-SRD-IND



CALE-VEREMBLEME-IND

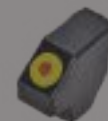

CALE-DEGRIP-IND



CALE-ECROU-IND



CALE-AUTOCOLLANT

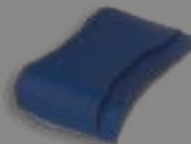

CALE-TEF

RÉF. : INDUCTION-KIT-MAXI

APPLICATIONS



ASP-1000



ASP-20-PACK



INDUCTION-KIT-MAXI

ANTI-CORROSION & INSONORISANTS DESSOUS DE CAISSE



CIRE DE PROTECTION TRANSPARENTE

Une cire de protection transparente avec d'excellentes propriétés. Le produit est principalement basé sur des cires, inhibiteurs de corrosion. Le produit laisse un film de protection transparent, cireux, repoussant l'eau, et donnant une excellente protection anti-rouille. Conçu pour être utilisé dans les cavités fermées, sur les pièces détachées, etc, qui sont stockées pour de longues périodes ou transportées dans les conditions atmosphériques favorisant la rouille.
Brouillard salin - 1000 h - DIN 50021

Conditionnement(s) :

- Aérosol 500ml **RÉF. : FIXPEN100-0.5L**
- Boîte de 1 Litre **RÉF. : FIXPEN100-1L**
- Bidon de 60 Litres **RÉF. : FIXPEN100-60L**
- Fût de 200 Litres **RÉF. : FIXPEN100-200L**



SOUS-CHASSIS NOIR

FIX 24-941 est un produit thixotropique visqueux de protection anti-rouille, conçu pour une protection à long terme. Excellente adhésion sur le métal peint ou nu. Résiste à la chaleur.

Couleur noire -
Brouillard salin-1000 h - DIN 50021

Conditionnement(s) :

- Boîte de 1 Litre **RÉF. : FIX24.941-1L**
- Fut de 60 Litres **RÉF. : FIX24.941-60L**
- Fut de 200 litres **RÉF. : FIX24.941-200L**



CONVERTISSEUR DE ROUILLE

Ce produit est un transformateur de rouille, une protection anti-corrosion et une couche en un seul produit. Il convertit activement la rouille existante sur le support en un complexe de fer organique stable. Il dépose une couche de protection et assure une protection longue durée contre la corrosion. Il redonne une capacité de résistance contre la corrosion grâce à son dépôt de couleur noire et grâce à l'enrichissement de résine époxy, il peut faire office de sous couche. Peut être repeint après séchage complet ou recouvert de mastic polyester. Produit à composant écologique.

Conditionnement(s) :

- 1 litre **RÉF. : FIX800**
- 1 aérosol 400ml **RÉF. : FIX900**



CIRE DE PROTECTION BRUN CLAIR

La cire 13-122 est un fluide brun clair de protection anti-rouille avec d'excellentes propriétés de formation de film dans les cavités ainsi que les surfaces ouvertes. Le produit laisse un film de protection cireux jaunâtre, repoussant l'eau, donnant une excellente protection anti-corrosion. Conçu pour l'application dans les corps creux, portes et autres parties du véhicule.
Brouillard salin - 480h - DIN 50021

Conditionnement(s) :

- Boîte de 1 Litre **RÉF. : FIX13.122-1L**
- Boîte de 60 Litres **RÉF. : FIX13.122-60L**
- Boîte de 200 Litres **RÉF. : FIX13.122-200L**



SOUS-CHASSIS BRUN

FIX24-942 est un produit anticorrosion thixotropique sous-chassis de couleur brun chargé de paillettes, pour le traitement des véhicules, conçu pour les pièces détachées, machines, structures en fer et acier dans un environnement très corrosif. Il convient aussi en tant qu'anticorrosion de transport et stockage à long terme et sous des circonstances extrêmement corrosives.
Brouillard salin - 720h - DIN 50021

Conditionnement(s) :

- Boîte de 1 Litre **RÉF. : FIX24-942-1L**
- Bidon de 60 Litres **RÉF. : FIX24-942-60L**
- Fût de 200 Litres **RÉF. : FIX24-942-200L**



INSONORISANT ANTI-GRAVE NOIR OU GRIS

Insonorisant et anticorrosion, élastique permanent, de texture d'origine, que l'on peut peindre. Protection du sous-chassis des véhicules, des logements de roue, spoilers et appuis. Protège de la rouille et des gravillons. 720h - DIN 50021

Conditionnement(s) :

- Couleurs : Gris**
- Aérosol 500ml **RÉF. : 440-0.5L**
 - Boîte de 1 Litre **RÉF. : 440-1L**
- Couleurs : Noir**
- Aérosol 500ml **RÉF. : 445-0.5L**
 - Boîte de 1 Litre **RÉF. : 445-1L**

INSONORISANTS & PISTOLETS ANTI-CORROSION

APPLICATIONS



FLEXIBLE DE LONGUEUR 60 CM POUR AEROSOLS

Pour propulser le corps creux dans des endroits inaccessibles.

REF. : FLEXIBLEPEN100



PISTOLET UBE

S'adapte sur les boîtes de 1 litre de produits corps creux, sous-chassis, insonorisant livré avec sa buse corps creux, gicleur 360° et buse sous-chassis.

RÉF. : UBE1



SOUS CHASSIS



PLAQUE INSONORISANTE STRIÉE

Plaque insonorisante auto-adhésive. Protection insonorisante et anti-vibration des planchers, portières, coffres, capots, etc... Très malléable et forte adhésion. Épouse la forme du support. Compatible avec les peintures automobiles. Résistant à la chaleur jusqu'à +80°C. Pré-découpée en 250 x 500 mm.

Vendu par 10 pièces.
Epaisseur 2.1mm

Conditionnement(s) :

- 500mm x 500mm **RÉF. : PI500**



PISTOLET MULTIFONCTION

Livré avec : 1 flexible bec courbe, 1 flexible avec buse 360°, 1 flexible avec buse pulvérisation dessous de caisse, 1 flexible buse conique. S'adapte sur les boîtes de 1 litre produits corps creux, sous-chassis, insonorisant, avec possibilité de verser directement le produit dans le godet.

RÉF. : MULTIFONCTION



ANTICORROSION



PISTOLET HKD1

Pour l'application des produits Corps Creux Sous-Chassis et insonorisant. Appareil livré complet avec buse Corps Creux, diam. 8mm, s'utilise directement sans mettre de buse pour les produits Sous-Chassis, donne une finition granulée au revêtement. Le produit se déverse dans le godet.

RÉF. : HKD1



PLAQUE INSONORISANTE

CAPOTES 2 CV & DYANE

DIFFÉRENTS COLORIS DISPONIBLES



CAPOTE 2CV FERMETURE EXTERIEURE

Capote 2 CV fermeture extérieure:

Toile qualité forte
Toile petit grain ancien modèle
Toile coton
Toile France 3

RÉF. : 114

Capote 2 CV fermeture extérieure
avec vitre dégivrante :

Toile qualité forte
Toile petit grain ancien modèle
Toile coton
Toile France 3

RÉF. : 114VD

CAPOTE 2CV FERMETURE INTERIEURE

Capote 2 CV fermeture intérieure

Toile qualité forte
Toile petit grain ancien modèle
Toile coton
Toile France 3

RÉF. : 115

Capote 2 CV fermeture intérieure
avec vitre dégivrante :

Toile qualité forte
Toile petit grain ancien modèle
Toile coton
Toile France 3

RÉF. : 115VD



CAPOTE LONGUE

Capote Longue avec petite vitre :

Toile qualité forte
Toile petit grain ancien modèle
Toile coton

RÉF. : CAPLONG

Capote Longue avec grande
vitre :

Toile qualité forte
Toile petit grain ancien modèle
Toile coton

RÉF. : CAPLONGV



CAPOTE DYANE

Toile qualité forte
Toile petit grain ancien modèle
Toile coton

RÉF. : 431

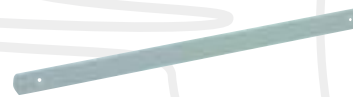

SANGLE

Sangle de capote.

RÉF. : AY971122

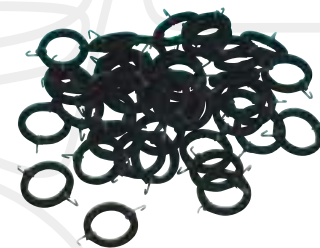

ANNEAUX POUR GARNITURES DE SIÈGES

Kit pour garniture de sièges
(composition : 50 anneaux avec les
crochets montés, prêts à poser).

RÉF. : 314



POIGNEE

Poignée pour capote 2CV et Dyane

RÉF. : AY971112

RÉPARATION DIVERS & FORETS



PINCE KNIPEX

Pinces coupante à bec multiprises "Cobra". Système autobloquant, réglage précis d'une seule main par pression de l'ergot (11 positions).

Long 150 mm
RÉF.: 7002140
Long 200 mm
RÉF.: 70261200
Long 250 mm
RÉF.: 730362



DETECTEUR DE TENSION

6 - 24 Volts
RÉF.: 730022
Ampoule de rechange
RÉF.: 730023



FORETS A METAUX DIN 388 HSS

CODE	DIAM.	COND.	CODE	DIAM.	COND.
190010	1.0	10	190070	7.0	10
190015	1.5	10	190075	7.5	10
190020	2.0	10	190080	8.0	5
190025	2.5	10	190085	8.5	5
190030	3.0	10	190090	9.0	5
190031	3.1	10	190095	9.5	5
190032	3.2	10	190100	10.0	5
190033	3.3	10	190125	12.5	5
190035	3.5	10	190140	14.0	5
190040	4.0	10	190145	14.5	5
190041	4.1	10	190150	15.0	5
190042	4.2	10	190155	15.5	5
190045	4.5	10	190160	16.0	5
190049	4.9	10	190170	17.0	1
190050	5.0	10	190180	18.0	1
190051	5.1	10	190200	20.0	1
190052	5.1	10			
190054	5.4	10			
190055	5.5	10			
190056	5.6	10			
190057	5.7	10			
190058	5.8	10			
190059	5.9	10			
190060	6.0	10			
190065	6.5	10			
190067	6.7	10			



PINCE MULTIPRISE 250MM

RÉF.: 551011

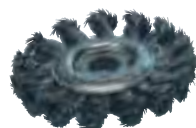

BROSSES

BROSSE RONDE
- ø 75 mm sur axe ø 6
RÉF.: 733600



PINCE A BEC 210MM

RÉF.: 550804



MALLETTE FORET HSS

DIN 338 type N HSS cylindrées
Jeu de 170 pièces
10 pièces par Ø de 1 à 8
(1-1,5-2-2,5-3-3,5...)
5 pièces par Ø de 8.5 à 10
(8,5-9-9,5-10)
RÉF.: 205200

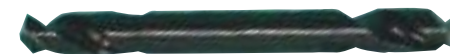

FORETS DOUBLE AFFUTAGE

CODE	DIAM.	COND.	CODE	DIAM.	COND.
192025	2.5	10	192042	4.2	10
192030	3.0	10	192045	4.5	10
192031	3.1	10	192048	4.8	10
192033	3.3	10	192049	4.9	10
192035	3.5	10	192050	5.0	10
192040	4.0	10	192051	5.1	10
192041	4.1	10			



PINCE COUPANTE

Pinces coupante 200 mm
RÉF.: 550607



COFFRET METAL 19

Forets HSS
DIN 338
de 1 à 10 mm x 0.5
RÉF.: 191000

FORETS - MÈCHES - TARAUDS & OUTILS DE POSE POUR RIVETS

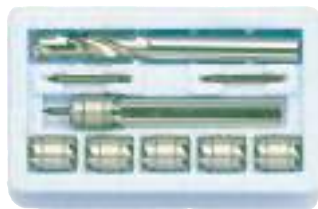

ENSEMBLE DE DEPOINTAGE

Comprenant :
Support de fraise (1 pièce)
RÉF. : 193102
Fraise de rechange (5 pièces)
RÉF. : 193104
Foret à dépointer ø8 (1 pièce)
RÉF. : 193108
(REAPPROVISIONNEMENT À L'UNITÉ)

RÉF. : 193100



MÈCHE ÉTAGÉE

Mèche étagée N°1 ø 4
- 20 mm

RÉF. : 193051

Mèche étagée N°2 ø 4
- 30 mm

RÉF. : 193052



FORET A DEPOINTER CARBURE

Pour tôles traitées (dureté 43HRC)
THLE (Très Haute Limite Elastique)

Foret carbure ø8 long 80mm
RÉF. : 193108C

Foret carbure ø8 long 40mm + méplat
RÉF. : 193118C

Foret carbure ø8 long 44mm + méplat
pour machine VARIO
RÉF. : 193113

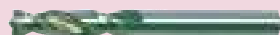

FORET A DEPOINTER HSS

Pour tôles acier, alu, cuivre, plaques
plastique

Foret HSS ø6 - L66
RÉF. : 193106

Foret HSS ø7 - L74
RÉF. : 193107

Foret HSS ø8 - L80
RÉF. : 193108

Foret Titane ø8 - L80
RÉF. : 193109



FRAISE CARBURE POUR POINT DE SOUDURE

Taille 3 ø10 double denture

RÉF. : BH675004



APPAREIL POUR OTER LES RIVETS

Notre outil d'extraction possède une
extrémité inversée, cela lui permet de
ce maintenir sur le rivet et de s'aligner
avec la tige. Ensuite frapper l'extrémité de
l'outil par petits coups et la tige du rivet
sera extrait.

RÉF. : DPO-585



PINCE A RIVETER K25

Pour rivets :
Aluminium de 2,4 à 7,8 mm
Cuivre : de 3 à 4,8 mm
Acier de 3 à 6,4 mm
Inox de 3 à 6,4 mm
Poids 1500 gr.

RÉF. : 700025



PINCE A RIVETER K39

Pour rivets :
Aluminium de 2,4 à 4,8 mm
Cuivre : de 3 à 4,8 mm
Acier de 3 à 4,8 mm
Inox de 3 à 4,8 mm
Poids 550 gr.

RÉF. : 700039



COFFRET PINCE ET RIVETS K39

Kit comprenant 1 pince K39
+ 1 assortiment de rivets
en aluminium Ø 3 à 4,8 mm

RÉF. : 705005

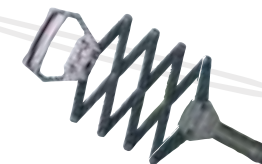

PINCE A RIVETER K5

Pour rivets :
Aluminium de 2,4 à 6,4 mm
Cuivre : de 3 à 4,8 mm
Acier de 3 à 6 mm
Inox de 3 à 4,8 mm
Poids 1750 gr.

RÉF. : 700005

RIVETS

ALU - ACIER TÊTE PLATE

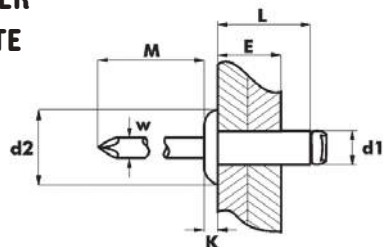

Ø 2.4 CODE	Foret = 2.5 Ep. sertir	d2 = 5 Dl x L	W = 1.45 Boîte
522404	0.5 - 2.0	2.4 x 4	1000

Ø 3 CODE	Foret = 3.1 Ep. sertir	d2 = 6.5 Dl x L	W = 1.80 Boîte
523006	1.5 - 3.5	3 x 6	500
523008	3.5 - 5.5	3 x 8	500
523012	7.0 - 9.0	3 x 12	500
523014	9.0 - 11.0	3 x 14	500
523016	11.0 - 13.0	3 x 16	500

Ø 3.2 CODE	Foret = 3.3 Ep. sertir	d2 = 6.5 Dl x L	W = 1.80 Boîte
523205	0.5 - 2.5	3.2 x 5	500
523208	3.5 - 5.5	3.2 x 8	500
523212	7.0 - 9.0	3.2 x 12	500
523220	15.0 - 17.0	3.2 x 20	500

Ø 4 CODE	Foret = 4.1 Ep. sertir	d2 = 8 Dl x L	W = 2.20 Boîte
524006	1.5 - 3.0	4 x 6	500
524008	3.0 - 5.0	4 x 8	500
524012	6.5 - 8.5	4 x 12	500
524014	8.5 - 10.5	4 x 14	500
524016	10.5 - 12.5	4 x 16	500
524020	14.5 - 16.5	4 x 20	500

Ø 4.8 CODE	Foret = 4.9 Ep. sertir	d2 = 9.5 Dl x L	W = 2.75 Boîte
524808	3.0 - 4.5	4.8 x 8	500
524810	4.5 - 6.0	4.8 x 10	500
524812	6.0 - 8.0	4.8 x 12	500
524816	10.0 - 12.0	4.8 x 16	500
524818	12.0 - 14.0	4.8 x 18	500
524821	14.0 - 17.0	4.8 x 21	500
524824	17.0 - 20.0	4.8 x 24	500
524830	23.0 - 25.0	4.8 x 30	500
524850	40.0 - 45.0	4.8 x 50	500

Ø 5.8 CODE	Foret = 6.1 Ep. sertir	d2 = 12 Dl x L	W = 3.20 Boîte
525820	13.0 - 15.0	6.0 x 20	500
525830	20.0 - 25.0	6.0 x 30	500

Ø 6.4 CODE	Foret = 6.5 Ep. sertir	d2 = 13 Dl x L	W = 3.60 Boîte
526412	2.0 - 6.0	6.4 x 12	500
526415	6.0 - 9.0	6.4 x 15	500
526418	9.0 - 12.0	6.4 x 18	500
526422	12.0 - 16.0	6.4 x 22	500
526425	16.0 - 20.0	6.4 x 25	500

ALU - ACIER TÊTE LARGE



C12

Ø 4 CODE	Foret = 4.1 Ep. sertir	d2 = 12 Dl x L	W = 2.20 Boîte
521210	5.0 - 6.5	4 x 10	500
521216	10.5 - 12.5	4 x 16	500
521220	14.5 - 16.5	4 x 20	500

C14

Ø 4.8 CODE	Foret = 4.9 Ep. sertir	d2 = 14 Dl x L	W = 2.75 Boîte
521410	3.0 - 6.0	4.8 x 10	500
521412	6.0 - 8.0	4.8 x 12	500
521414	8.0 - 10.0	4.8 x 14	500
521416	10.0 - 12.0	4.8 x 16	500
521418	12.0 - 14.0	4.8 x 18	500
521421	14.0 - 17.0	4.8 x 21	500
521424	17.0 - 20.0	4.8 x 24	500
521430	23.0 - 25.0	4.8 x 30	500
521435	25.0 - 30.0	4.8 x 35	500

**D'AUTRES MODÈLES ET
DIMENSIONS
DISPONIBLES HORS
CATALOGUE
NOUS CONSULTER**

ALU / ACIER ECLATES TÊTE PLATE



Ø 4.8 CODE	Foret = 5 Ep. sertir	d2 = 9.5 Dl x L	W = 2.75 Boîte
594816	11.0	4.8 x 16	500
594826	22.0	4.8 x 27	500

ALU / ACIER ECLATES TÊTE LARGE C12

Ø 4 CODE	Foret = 4.2 Ep. sertir	d2 = 12 Dl x L	W = 2.20 Boîte
591218	14.0	4 x 18	500

ALU / ACIER ECLATES TÊTE LARGE C14

Ø 4.8 CODE	Foret = 5 Ep. sertir	d2 = 9.5 Dl x L	W = 2.75 Boîte
591412	7.0	4.8 x 12	500
591414	9.0	4.8 x 14	500
591416	11.0	4.8 x 16	500
591418	13.0	4.8 x 18	500
591426	22.0	4.8 x 26	500

RIVETS

ALU / ACIER COULEUR ECLATES



BLANC/LB

Ø 4 CODE	Foret = 4.2 Ep. sertir	d2 = 8 Dl x L	W = 2.20 Boîte
593812LB	0 - 8.0	4 x 12	500
593816LB	0 - 12.0	4 x 16	500
593818LB	0 - 14.0	4 x 18	500
593820LB	0 - 16.0	4 x 20	500

BLANC/LB TETE LARGE C12

Ø 4 CODE	Foret = 4.2 Ep. sertir	d2 = 8 Dl x L	W = 2.20 Boîte
591216LB	0 - 12.0	4 x 16	500

BLANC/LB TETE LARGE C14

Ø 4.8 CODE	Foret = 5 Ep. sertir	d2 = 14 Dl x L	W = 2.75 Boîte
591416LB	0 - 11.0	4.8 x 16	500
591418LB	0 - 13.0	4.8 x 18	500

ALU/ACIER COULEUR ECLATES



NOIR

Ø 4 CODE	Foret = 4.2 Ep. sertir	d2 = 8 Dl x L	W = 2.20 Boîte
593912	0 - 8.0	4 x 12	500
593916	0 - 12.0	4 x 16	500
593918	0 - 14.0	4 x 18	500

Ø 4.8 CODE	Foret = 5 Ep. sertir	d2 = 9.5 Dl x L	W = 2.20 Boîte
594912	0 - 7.0	4.8 x 12	500
594916	0 - 11.0	4.8 x 16	500

NOIR TETE LARGE C12

Ø 4 CODE	Foret = 4.2 Ep. sertir	d2 = 8 Dl x L	W = 2.20 Boîte
591212AN	0 - 8.0	4 x 12	500
591216AN	0 - 12.0	4 x 16	500

NOIR TETE LARGE C14

Ø 4.8 CODE	Foret = 5 Ep. sertir	d2 = 14 Dl x L	W = 2.75 Boîte
591414AN	0 - 9.0	4.8 x 14	500
591416AN	0 - 11.0	4.8 x 16	500
591418AN	0 - 13.0	4.8 x 18	500
591420AN	0 - 15.0	4.8 x 20	500

ACIER - ACIER TÊTE PLATE



Ø 4 CODE	Foret = 4.1 Ep. sertir	d2 = 8 Dl x L	W = 2.40 Boîte
534010	5.0 - 6.5	4 x 10	500
534016	10.5 - 12.5	4 x 16	500

Ø 4.8 CODE	Foret = 4.9 Ep. sertir	d2 = 9.5 Dl x L	W = 2.93 Boîte
534808	3.0 - 4.5	4.8 x 8	500
534821	14.0 - 16.0	4.8 x 21	500

Ø 6.4 CODE	Foret = 6.5 Ep. sertir	d2 = 13 Dl x L	W = 3.90 Boîte
536412	2.0 - 6.0	6.4 x 12	500
536418	9.0 - 12.0	6.4 x 18	500

INOX - INOX A2 TÊTE PLATE



Ø 3 CODE	Foret = 3.1 Ep. sertir	d2 = 6.5 Dl x L	W = 1.90 Boîte
543008	3.0 - 5.0	3.0 x 8	500

Ø 3.2 CODE	Foret = 3.3 Ep. sertir	d2 = 6.5 Dl x L	W = 2.00 Boîte
543208	3.0 - 5.0	3.2 x 8	500

Ø 4 CODE	Foret = 4.1 Ep. sertir	d2 = 8.0 Dl x L	W = 2.50 Boîte
543806	1.0 - 3.0	4 x 6	500

Ø 4.8 CODE	Foret = 4.9 Ep. sertir	d2 = 9.5 Dl x L	W = 3.00 Boîte
544812	6.0 - 8.0	4.8 x 12	500
544814	8.0 - 10.0	4.8 x 14	500
544816	10.0 - 12.0	4.8 x 16	500

CAPUCHONS



CODE	Couleur	Boîte
690000	JAUNE	500
690001	BLANC	500
690005	NOIR	500
690006	BLEU	500

RIVETS

ALU - ALU TÊTE PLATE



Ø 3.2 CODE	Foret = 4.2 Ep. sertir	d2 = 8 Dl x L	W = 2.20 Boîte
203206	1.5 - 3.5	3.2 x 6	500
203208	3.5 - 5.5	3.2 x 8	500
203210	5.5 - 7.0	3.2 x 10	500

Ø 4 CODE	Foret = 4.1 Ep. sertir	d2 = 8 Dl x L	W = 2.45 Boîte
204020	14.5 - 16.5	4 x 20	500

Ø 4.8 CODE	Foret = 4.9 Ep. sertir	d2 = 9 Dl x L	W = 2.95 Boîte
204810	4.0 - 6.0	4.8 x 10	500
204814	8.0 - 10.0	4.8 x 14	500
204816	10.0 - 12.0	4.8 x 16	500
204818	12.0 - 14.0	4.8 x 18	500
204821	14.0 - 17.0	4.8 x 21	500

ALU - ACIER MULTIGRIP TÊTE PLATE



Ø 3.2 CODE	Foret = 3.5 Ep. sertir	d2 = 6.20 Dl x L	W = 1.80 Boîte
413208	0.5 - 5.0	3.2 x 8	500

Ø 4 CODE	Foret = 4.3 Ep. sertir	d2 = 8.20 Dl x L	W = 2.20 Boîte
413816	6.0 - 13.0	4 x 16.5	500

Ø 4.8 CODE	Foret = 5.1 Ep. sertir	d2 = 9.20 Dl x L	W = 2.75 Boîte
414816	6.5 - 13.0	4.8 x 16.5	500

COFFRET RIVETS



Contenant :

- 50 rivets alu/acier éclaté - Blanc 4 x 16 - **RÉF. : 593816LB**
- 100 rivets alu/acier éclaté 4 x 16 - **RÉF. : 593816**
- 25 rivets alu/acier éclaté - Jaune 4 x 16 - **RÉF. : 593816LJ**
- 50 rivets alu/acier éclaté - Noir 4 x 16 - **RÉF. : 593916**
- 25 rivets alu/acier éclaté - Blanc 4 x 16 C12 - **RÉF. : 591216LB**
- 25 rivets alu/acier éclaté - Noir 4 x 16 C12 - **RÉF. : 591216AN**
- 50 capuchons blancs - **RÉF. : 690001**
- 50 capuchons noirs - **RÉF. : 690005**

RÉF. : 690002



PINCE KJ17

Outil de pose pour inserts filetés :
Aluminium : de M3 à M6
Acier : de M3 à M6
Inox : de M3 à M5
Poids 735 gr.

RÉF. : 700017

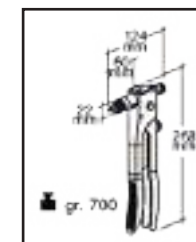

COFFRET KJ17

Coffret comprenant :
1 outil de pose KJ17 avec mandrins
et enclumes M3 à M6
et inserts filetés M3-M4-M5-M6
Poids 2460 gr.

RÉF. : 705024



COFFRET KJ21

Coffret comprenant :
1 outil de pose KJ21 avec mandrins
et enclumes M3 à M8
Poids 1380 gr.

RÉF. : 700021

**AUTRES MODÈLES SUR
DEMANDE**

OUTILS DE POSE POUR INSERTS, INSERTS & ÉCROUS À SERTIR

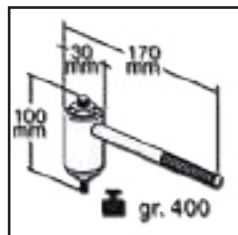

OUTIL DE POSE MONODIMENSIONNEL KJ15

Outil de pose monodimensionnel pour inserts filetés, actionné par une clé, il est conseillé surtout pour un emploi en position inconfortable ou une utilisation limitée. Poids 400 gr.
Dimensions d'inserts filetés M4 à M10.

**RÉF. : 7015M4, 7015M6,
7015M8, 7015M10**



COFFRET KJ29

Coffret comprenant :
- 1 pince KJ29 pour inserts filetés de M3 à M10.
- Livré avec mandrin et enclumes.
Poids 2210 gr.

RÉF. : 705009

INSERTS TETE PLATE

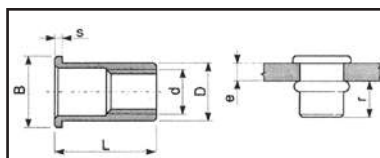

ACIER

Nouveau conditionnement par 500 pièces

RÉF	Désignation	d	e	r min max	Ø + 0.05	D	B max	S	L
610041	M4 FTT/L	M4	2.5 - 4	5.5 - 6	6	5.9	9	1	13
610060	M6 FTT/C	M6	0.5 - 2.3	7.6 - 8.2	9	8.9	12	1.5	14.5
610080	M8 FTT/C	M8	0.8 - 3.5	9.5 - 10.1	11	10.9	15	1.5	17.5

ALU

RÉF	Désignation	d	e	r min max	Ø + 0.05	D	B max	S	L
620040	M4 FTT/C	M4	0.3 - 2.5	5.5 - 6	6	5.9	9	1	11
620050	M5 FTT/C	M5	0.5 - 3	7.2 - 7.7	7	6.9	10	1.2	13
620080	M8 FTT/C	M8	0.8 - 3.5	9.5 - 10.1	11	10.9	15	1.5	17.5

INSERTS TETE REDUITE ACIER - FTR

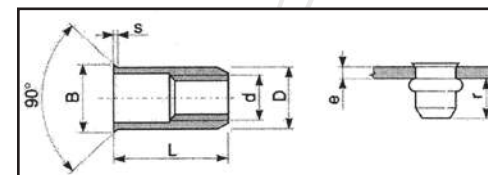

RÉF	Désignation	d	e	r min max	Ø + 0.05	D	B max	S	L
650030	M3 FTR/C	M3	0.5 - 1.5	5.4 - 5.8	5	4.9	5.5	0.35	8.5

INSERTS TETE FRAISEE ACIER

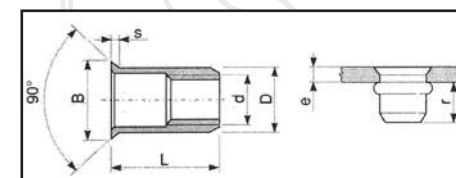

RÉF	Désignation	d	e	r min max	Ø + 0.05	D	B max	S	L
630030	M3 FTS/C	M3	2 - 3	4.7 - 6.3	5	4.9	8	1.5	9.5
630040	M4 FTS/C	M4	2 - 3.5	5.8 - 6.3	6	5.9	9	1.5	11
630050	M5 FTS/C	M5	2.5 - 4	6.8 - 7.3	7	6.9	10	1.5	13
630060	M6 FTS/C	M6	2.5 - 4	8.5 - 9.2	9	8.9	12	1.5	15

D'AUTRES MODÈLES ET DIMENSIONS DISPONIBLES HORS CATALOGUE NOUS CONSULTER

LEXIQUE



NUMÉROS

04200101-NEW.....	30
04200202.....	30
114.....	98
114VD.....	98
115.....	98
115VD.....	98
127.....	77
162.....	54
184.....	56
1046.....	59
1048.....	59
1060-20.....	86
1336.....	36
1902.....	77
10357.....	59
113656.....	36
190010.....	99
190015.....	99
190020.....	99
190025.....	99
190030.....	99
190031.....	99
190032.....	99
190033.....	99
190035.....	99
190040.....	99
190041.....	99
190042.....	99
190045.....	99
190049.....	99
190050.....	99
190051.....	99
190052.....	99
190054.....	99
190055.....	99
190056.....	99
190057.....	99
190058.....	99
190059.....	99
190060.....	99

190065.....	99
190067.....	99
190070.....	99
190075.....	99
190080.....	99
190085.....	99
190090.....	99
190095.....	99
190100.....	99
190125.....	99
190140.....	99
190145.....	99
190150.....	99
190155.....	99
190160.....	99
190170.....	99
190180.....	99
190200.....	99
191000.....	99
192025.....	99
192030.....	99
192031.....	99
192033.....	99
192035.....	99
192040.....	99
192041.....	99
192042.....	99
192045.....	99
192048.....	99
192049.....	99
192050.....	99
192051.....	99
193051.....	100
193052.....	100
193100.....	100
193102.....	100
193104.....	100
193106.....	100
193107.....	100
193108.....	100
193108C.....	100
193109.....	100
193113.....	100
193118C.....	100
20.....	49

27.....	49
230.....	4
231.....	4
272.....	58
281.....	82
281CAS.....	82
282.....	82
282CAS.....	82
283.....	82
283CAS.....	82
284.....	82
285AGRAFES.....	82
285-BAT.....	82
286AGRAFES.....	82
287AGRAFES.....	82
292.....	8
2402.....	77
2406.....	77
203206.....	103
203208.....	103
203210.....	103
204020.....	103
204810.....	103
204814.....	103
204816.....	103
204818.....	103
204821.....	103
205200.....	99
285860.....	36
314.....	98
3002.....	77
3007.....	77
3007-K.....	14
3007-RK.....	14
3008-K.....	14
3010.....	77
3011.....	77
3014NEW.....	77
3015.....	77
3016.....	77
3017.....	77
3018.....	77
3021.....	77
3022.....	83
3200.....	59

3202.....	59
3300-BUSE.....	11
3317.....	36
320040.....	36
320075.....	36
320200.....	36
323204.....	36
323205.....	36
380371.....	36
400.....	88
401.....	88
431.....	98
438.....	60
439.....	60
440-0.5L.....	96
440-1L.....	96
443.....	89
445-0.5L.....	96
445-1L.....	96
464.....	79
464NEW.....	80
465.....	80
487P.....	79
499.....	59
4509W.....	56
413208.....	103
413816.....	103
414816.....	103
457430VALISE.....	80
51.....	57
512.....	59
524.....	59
538.....	58
539.....	58
521210.....	101
521216.....	101
521220.....	101
521410.....	101
521412.....	101
521414.....	101
521416.....	101
521418.....	101
521421.....	101
521424.....	101
521430.....	101

521435.....	101
522404.....	101
523006.....	101
523008.....	101
523012.....	101
523014.....	101
523016.....	101
523205.....	101
523208.....	101
523212.....	101
523220.....	101
524006.....	101
524008.....	101
524012.....	101
524014.....	101
524016.....	101
524020.....	101
524808.....	101
524810.....	101
524812.....	101
524816.....	101
524818.....	101
524821.....	101
524824.....	101
524830.....	101
524850.....	101
525820.....	101
525830.....	101
526412.....	101
526415.....	101
526418.....	101
526422.....	101
526425.....	101
534010.....	102
534016.....	102
534808.....	102
534821.....	102
536412.....	102
536418.....	102
543008.....	102
543208.....	102
543806.....	102
544812.....	102
544814.....	102
544816.....	102

LEXIQUE

550607.....	99	6024.....	77	7007.....	89	945.....	56	APB-TS3500.....	25
550804.....	99	6025.....	77	7015M4.....	104	946.....	57	AP-INDUCTION.....	95
551011.....	99	6027.....	77	7015M6.....	104	948.....	56	AP-MFS.....	10
591212AN.....	102	6030.....	77	7015M8.....	104	949.....	57	APPAREILTERMINATOR.....	52
591216AN.....	102, 103	6032.....	77	7015M10.....	104	958.....	57	ARMC-9238192.....	76
591216LB.....	102, 103	6034.....	77	700005.....	100	959.....	56	ARMC-10045200.....	76
591218.....	101	6035.....	77	700017.....	103	961.....	9, 58	AS5.....	89
591412.....	101	6200.....	49	700021.....	103	969.....	56	AS30.....	89
591414.....	101	6200BLU.....	49	700025.....	100	970.....	56	ASP-20-BAT.....	94
591414AN.....	102	6200OR.....	49	700039.....	100	971.....	56	ASP-20-BECFIN.....	94
591416.....	101	6507.....	77	705005.....	100	974.....	58	ASP-20-BECLARGE.....	94
591416AN.....	102	610041.....	104	705009.....	104	977.....	58	ASP-20-CHARGEUR.....	94
591416LB.....	102	610060.....	104	705024.....	103	979.....	59	ASP-20-FILTRE.....	94
591418.....	101	610080.....	104	730002.....	79	983.....	57	ASP-20-FLEXIBLE.....	94
591418AN.....	102	614020.....	36	730006.....	79	993.....	57	ASP-20-PACK.....	94
591418LB.....	102	620040.....	104	730017.....	83	994.....	59	ASP-20-SANGLE.....	94
591420AN.....	102	620050.....	104	730018.....	83	994CLAP.....	59	ASP-1000.....	94
591426.....	101	620080.....	104	730022.....	99	994JOINT.....	59	ASP-1000-71.....	94
593812LB.....	102	630030.....	104	730023.....	99	995.....	59	ASP-1000-BEC.....	94
593816.....	103	630040.....	104	730361.....	36	996.....	57	ASP-1000-BROSSE.....	94
593816LB.....	102, 103	630050.....	104	730362.....	99	9005B.....	32	ASP-1000-BROSSE-POIL.....	94
593816LJ.....	103	630060.....	104	733600.....	99	9620.....	57	ASP-1000-LARGE-LIQUIDE.....	94
593818LB.....	102	650030.....	104	7002140.....	99	990020.....	86	ASP-1000-RALLONGE.....	94
593820LB.....	102	670020.....	79	702611200.....	99	990061.....	86	ASP-1000-ROUE.....	94
593912.....	102	670025.....	79	803.....	77	990062.....	86	ASP-1000-TUYAU.....	94
593916.....	102, 103	670030.....	79	804.....	77	9505140.....	45	ASP-2024.....	93
593918.....	102	670032.....	79	805.....	77			ASP-2024-BEC.....	93
594816.....	101	670033.....	79	806GEL.....	77			ASP-2024-BECLARGE.....	93
594826.....	101	690000.....	102	807.....	77			ASP-2024-BECMETAL.....	93
594912.....	102	690001.....	102, 103	818.....	58			ASP-2024-BROSSE.....	93
594916.....	102	690002.....	103	818-12V.....	58			ASP-2024-BROSSECOR.....	93
6.....	77	690005.....	102, 103	818-220V.....	58			ASP-2024-BROSSE-P.....	93
61.....	49	690006.....	102	823.....	77			ASP-2024-CHAUSSETT.....	93
601M.....	46, 49	701.....	56	824.....	77			ASP-2024-FILTRE.....	93
634.....	55	721.....	77	848031AIGUILLE.....	21			ASP-2024-FLEXIBLE.....	93
645.....	59	744.....	77	97.....	49			ASP-2024-FLEXIBLE10M.....	93
6001.....	77	768.....	89	910.....	77			ASP-2024-LARG-LIQ.....	93
6001-LIQ.....	77	769.....	89	921.....	55			ASP-2024-PORTEACC.....	93
6002.....	77	770.....	89	921N.....	55			ASP-2024-RALLCOUD.....	93
6005.....	77	783.....	85	926.....	56			ASP-2024-RALLONGE.....	93
6007.....	77	793.....	77	931.....	59			ASP-ROUL1000.....	94
6011.....	77	794.....	77	934.....	56			AST-120.....	40
6013.....	77	796.....	77	934NR.....	56			ATP5.....	4
6014.....	77	797.....	77	940.....	56			AY971112.....	98
6015.....	77	799.....	77	943.....	55			AY971122.....	98

A

AB10.....	43
AB-50S.....	43
ABS-BAGUETTE-T.....	81
AC400.....	89
ACT-KPR.....	4
ADAPT-PBV.....	57
ADD-CUIR.....	77
AEB405.....	20
AEB405C.....	20
AEB405D.....	20
AIG-125.....	22, 36
AIG-300.....	37
AIG-730.....	36
AIG-789.....	36
API00.....	2
AP-100SPECIAL.....	2
AP-6205.....	38

LEXIQUE

B

B12	1
BALANCE	77
BAT18-FSC1.7	18
BAT.FSC1.7	18
BD12	1
BDA-251	46
BH401003	81
BH675004	100
BLACKNIT-L	50
BLACKNIT-M	50
BLACKNIT-XL	50
BOB-DEV	48, 76
BOB-FIBRE	90
BOBINE	90
BODY400	88
BOS8-LED	79
BUSE-279-C	82
BUSE-279-L	82
BUSE106992	83
BUSE106996	83
BUSE107137	83
BUSE119345	83
BUSE-REG	4
BUT-TS-RALLONGE	25

C

C12	1
CALE-AUTOCOLLANT	95
CALE-DEGRIP-IND	95
CALE-ECROU-IND	95
CALE-EP2	41
CALE-REG	41
CALE-SRD-IND	95
CALE-TEF	95
CALE-VEREMBLEME-IND	95
CAPLONG	98
CAPLONGV	98
CC-1058-L	50
CC-1058-M	50
CC-1058-XL	50
CCR-819	38
CD12	1
CEB-10	92

CEJYB-10	92
CENDRIER	81
CG-200	18
CG200-GVF	18
CGE-148	38
CHAMB	9
CHARG-FSC1.7	18
CHARIOT	27
CLEAN-SET	47
CM-536	41
COUV-250	47
COUV-SET	47
CROP-L	38
CROP-S	38
CROR-L	38
CROR-S	38
CS-696	38
CSG245RP	13
CSG400	13
CSG450RP	13
CS-RC14	36
CT-749	38
CTD-607	38
CYCLONE	90
CZ444	38

D

DA400	88
DEC-50	3
DECAPEUR	83
DECAP-MIL	45
DEG-050C	95
DEG-120A	95
DEG-120B	95
DEG-128D	95
DEG-128E	95
DEG-ADA	92
DEG-COILF	95
DEG-FIL92G	95
DEM-REG	4
DENTAB	80
DENTAB001	80
DENTAB002	80
DENTAB003	80
DENTAB004	80

DENTAB005	80
DENTAB006	80
DENTAB007	80
DENTAB008	80
DENTAB009	80
DENTAB010	80
DENTAB011	80
DENTAB012	80
DENTAB013	80
DENTAB014	80
DENTAB015	80
DENTAB016	80
DENTAB017	80
DENTAB018	80
DENTAB019	80
DENTAB020	80
DENTAB021	80
DENTAB022	80
DENTAB023	80
DENTAB024	80
DENTAB025	80
DENTAB026	80
DENTAB027	80
DENTAB028	80
DENTAB029	80
DENTAB030	80
DENTAB031	80
DES3-BACG	27
DES3-BACP	27
DES3-ROUL	27
DEV1MUR	48, 76
DEV3ROUL	48
DEVIDOIR	91
DEV-MAR	48
DEV-ROLL-N-CUT	21
DISK-400	12
DISK-500	12
DISK-1000	12
DISK-2000	12
DISK-3000	12
DISK-125180	8
DISK-125360	8
DISK-125500	8
DISK-125600	8
DISK-1251000	8

DISK-NET-12580	8
DISK-NET-125120	8
DISK-NET-125150	8
DISK-NET-125180	8
DISK-NET-125240	8
DISK-NET-125320	8
DISK-NET-125400	8
DIST1-SAV	91
DLH511	38
DPO-585	38, 100
DSB-2002	49
DSP-22	78
DSP-LAMPE	79
DSS-175	22
DST-734	36

E

ECHAFAUDAGE	26
ECHAFAUDAGE-2M50	26
ECHAF-PLIABLE3.0	26
ECL784	20
EEB793	20
EEB795	20
EEB797	20
EES804	20
EES808	20
EES812	20
EHL-652-L	50
EHL-652-M	50
EHL-652-XL	50
EMB-REM5	4, 49
ENK148	20
ENL842	20
ENO841	20
ENROUL-DEV	29
ENT840	20
EPDM-BAGUETTE-TR	81
ESB1304	20
ESB1308	20
ESB1312	20
ESG735	20
ETABLI-183	76
ETA-CRO	48, 76
EVOL-SUPTTEL	23

F

FB072	19
FB073	19
FB076	19
FB079	19
FB081	19
FB101	19
FB107	19
FB108	19
FB110	19
FB111	19
FB121	19
FB123	19
FB143	18
FB154	19
FB157	19
FB176	19
FB194	19
FB207	19
FB208	19
FB209	19
FB211	19
FB212	19
FBS129	19
FEM97	49
FEM550	49
FEM1100	49
FEUTRE-ROP	12
FIX1FCX310	2
FIX1FCX400	2
FIX1KX310	2
FIX1KX400	2
FIX13.122-1L	96
FIX13.122-60L	96
FIX13.122-200L	96
FIX24.941-1L	96
FIX24.941-60L	96
FIX24.941-200L	96
FIX24-942-1L	96
FIX24-942-60L	96
FIX24-942-200L	96
FIX101FCX310	1
FIX101FCX400	1
FIX101FCX600	1

LEXIQUE

FIX101KX310.....1	FSC1.7POIGNEE.....18	GRILLE-SOUDAGE.....81	JU107.....44	KPM-4151.....6
FIX101KX400.....1	FSC 1.7QBAT.....18	GUN-DEV.....48, 76	JU108.....44	KPM-4169.....6
FIX101KX600.....1	FSC-300SPECIAL.....42		JU109.....44	KPM-5010.....6
FIX120X1.....1	FSC-350.....42	H		KPR-191.....6
FIX120X30.....1	FSL-240.....42	H1.....43	K	KPR-194.....6
FIX120X250.....1	FSP.....42	H600.....43	KA539.....3	KPR-195.....6
FIX130X1.....1	FZS-128.....47	HB10.....43	KFS-300.....42	KPR-196.....6
FIX130X30.....1	FZS-128AILE.....47	HDS-480NEW.....30	KIT278.....82	KPR-199.....6
FIX130X100.....1	FZS-128AVANT.....47	HDW5634FEUTRE.....21	KIT-279.....82	KZS-163.....3
FIX130X250.....1		HKD1.....97	KIT-AGRAFES-ECO24.....75	
FIX160.....11, 87	G	HOS-1000-T.....57	KIT-DEBOSS822.....78	L
FIX290.....82	GAVASABLE.....10	HOS-2001.....58	KIT-GRAVAGE.....10	L2.....43
FIX800.....96	GAVI-L.....51	HOS-2002.....58	KIT-INDUCTION-ALU.....78	L110.....48
FIX900.....96	GAVI-XL.....51	HOS-2010.....58	KIT-INDUCTION-DEG.....95	LA-200.....2
FIX1075ECO.....81	GBH400.....88	HOU-250.....47	KIT-JANTES.....77	LB10.....43
FIX1336.....11	GBM446.....38	HP564.....37	KIT-MULTI-REP.....53	LB10S.....43
FIX3300.....11	GCC-506.....38		KIT-NETGUN.....13	LB10S-50.....43
FIX3317.....11	GCN-100.....22	I	KIT-OPTIQUE.....12	LB-780.....46
FIX3320.....11	GEAR500.....47	I3108.....20	KIT-OPTIQUE2.....12	LBB-10.....43
FIX-ACTIVATEURX1.....2	GEZ-150-1.....32	IFA-300.....58	KIT-PCP.....4	LFA-402.....40
FIX-ACTIVATEURX250.....2	GEZ-543-1.....32	INDUCTION-KIT-MAXI.....95	KIT-PCP-MAX.....4	LH-683.....39
FIX.ACT.MS.HM.....2	GH-701.....36	INTERFACE125.....9	KIT-PLAST-CUIR.....77	LING-80.....91
FIXKIT101FCX310.....1	GKEV-L.....51	ISH-691.....41	KIT-POINCON.....83	LNS400.....88
FIXKIT101FCX400.....1	GKEV-M.....51	ISPH-BIG.....57	KIT-POINTEAUX.....79	LPI72.....3, 91
FIXKIT101KX310.....1	GKEV-XL.....51	IT-TISSUS.....77	KIT-POLIGLASS-BAT.....8	LR1-20Z.....55
FIXKIT101KX400.....1	G-KNYL-L.....51		KIT-POLIGLASS-MAX.....8	LR136.....55
FIX.MS.HM.POLYMER.....2	G-KNYL-M.....51	J	KIT-RAPTOR.....21	LRF.....55
FIX-N-CUT.....21	G-KNYL-XL.....51	JCS452.....38	KIT-TER2-LED.....53	LRI.....55
FIXOGLASS1.....24	GL-1153.....3	JEU-ETOILE-P.....36	KIT-TERMINATOR-LED.....52	LS1134.....36
FIXOGLASS-PL.....24	GLOV-DEV.....48, 76	JGM-MBS.....3	KIT-TERMINATOR-MAXI.....52	LT-415-1.....40
FIXPEN100-0.5L.....96	GLUEPULLER.....78	JM5.....45	KIT-TISSUS.....77	LU1271.....51
FIXPEN100-1L.....96	GP2.....78	JMFE.....3, 45	KIT-VERNIS.....12	LUNETTE1048.....46
FIXPEN100-60L.....96	GP390.....79	JPB391.....43	KIT-VP-230-E.....33	
FIXPEN100-200L.....96	GP391.....79	JPM-MBS.....3	KPL-154.....6	M
FIX.PRIMERX30.....2	GP399.....79	JPU5.....44	KPL-166.....6	M-240.....87
FIX.PRIMERX100.....2	GPI.....78	JPU7.....44	KPL-185.....6	MAILLET.....40
FLEXI-BLADE.....92	GPN400.....88	JPU7M.....44	KPL-189.....6	MAM2.....86
FLEXIBLEPEN100.....97	G-POLY-L.....51	JPU8.....44	KPL-189B.....6	MATRICE-GRAVAGE.....10
FRE-080-P.....32, 45	G-POLY-M.....51	JPU9.....44	KPL-190.....6	MBS.....3
FSB102.....19	G-POLY-XL.....51	JPU10.....44	KPL-192.....6	MBV-SHE.....40
FSB103.....19	GP-PNEUMATIQUE.....78	JU100.....44	KPL-192C.....6	MICRO-CARBON.....92
FSC1.7.....18	GRAISSE-JOINT.....45	JU101.....44	KPL-193.....6	MOUL-REG.....4
FSC1.7B2.....18	GRATK075.....81	JU105.....44	KPL-197.....6	MOUL-REG3.....4
FSC1.7BAT.....18	GRILLE-180.....76		KPL-198.....6	MOUS13.....49
FSC1.7L.....18				

LEXIQUE

MPU2.....	86
MPV2.....	87
MRC1105-R3.....	21
MRC1105-R4.....	21
MRL6.....	42
MRP500.....	85
MS-40-400.....	88
MS081.....	16
MS-181FF.....	40
MSP-211.....	39
M-TER2.....	53
MTS-068.....	38
MULTIFONCTION.....	97

N

NET-DISK.....	87
NETGUN-CLEAN.....	13
NETGUN-TISSU.....	13
NETGUN-TUBE.....	13
NET-VENT.....	33, 45
NMT-448.....	41
NSE-B101.....	31
NSE-B160.....	31
NSE-BGM.....	29
NSE-BPM.....	29
NSE-KITDEV.....	29
NSE-KITTUBEB.....	29
NSE-MOUSSE132.....	31

O

OL30.....	43
OPB.....	34

P

P-04200101.....	30
PA-BAGUETTE-T.....	81
PACK25-REGCAPLUIE.....	5
PACK-GLUE1KG.....	79
PAIG-200.....	22
PAS-154.....	7
PAS-165.....	7
PAS-166.....	7
PAS-175.....	7

PAS-180.....	7
PAS-186.....	7
PAS-187.....	7
PAS-190.....	7
PAS-192.....	7
PAS-192C.....	7
PAS-195.....	7
PAS-440.....	7
PCG12-400.....	13
PE24.....	33
PEINTARGENT.....	77
PEINTBLANC.....	77
PEINTBLEU.....	77
PEINTBRILLANT.....	77
PEINTCLAIRMAT.....	77
PEINTJAUNE.....	77
PEINTJAUNEVIF.....	77
PEINTNOIR.....	77
PEINTROUGE.....	77
PEINTROUILLE.....	77
PEINTSATIN.....	77
PEINTVERT.....	77
PEZ-120.....	47
P-HDS-480.....	30
PI500.....	97
PIP-1003F.....	77
PIST-GRAVAGE.....	10
PL030.....	84
PL045.....	84
PL050.....	84
PL900.....	84
PL902.....	85
PL910.....	85
PL1903.....	84
PL1904.....	84
PL1924.....	85
PLAN-BOIS.....	76
PLAST50.....	84
PLATEAU125.....	9
PM150.....	49
PM450.....	49
PM650.....	49
PM850.....	49
PM1200.....	49
POL1-ROP.....	12

POL2-ROP.....	12
POL-BAT-ROP3-V2.....	12
POL-CHARG-ROP3.....	12
POL-ELEC-ROP3.....	12
POLIS-BAT.....	8
POLIS-CAPOT.....	9
POLIS-MAX.....	8
POLIS-MOB.....	8
POL-KIT-ROP.....	12
POLY1500.....	92
PORTE-CT.....	36
PORTIQUE.....	27
PP400GF.....	85
PP400N.....	85
PP-BAGUETTE-P.....	81
PP-BAGUETTE-TR.....	81
PREV-JAR.....	77
PREV-SPRAY.....	77
PS-12.....	42
PS-215.....	87
PSD6.....	42
PSD12.....	42
PSH-120.....	32
PSI-200.....	47
PSL-150.....	32
PSP150.....	87
PTB.....	37
PTB-6030.....	37
PTB-L.....	37
PTB-LRCUT.....	37
PTB-SCUT.....	37
PUD50OBL.....	86
PUD50ONO.....	86
PUL500.....	9, 92
PWR-2017.....	13
PWR-2019.....	13
PWR-2020.....	10
PWR-5012.....	13
PWR-5013.....	13
PWR-5018.....	13
PWR-5020.....	13
PWR-5021.....	13
PWR-5063.....	13
PWR-5064.....	53
PWR5064AC.....	13

Q

Q-BOND-PRO.....	85
Q-BOND-S.....	85

R

RACCORDI-4MALE.....	12
RACK-CARROSSERIE.....	27
REG-CAPLUIE.....	5
REG-CAPLUIE2.....	5
REG-CAPLUIE-MAXI.....	5
RENOV-PHARE.....	12
REPARVITCLASSIC.....	54
REPARVITECO.....	54
REPARVIT PRO.....	54
REPARVITSUPREME.....	54
REPERE-COULEUR.....	77
RK-100A.....	42
RKS525.....	14
RL-170.....	32
RM19.....	49
RM38.....	49
RM50.....	49
RMI-309.....	11
ROUL-NSE-FN.....	28
RP1.....	86
RP400.....	85
RPB5.....	28
RPB7.....	28
RPB8.....	28
RPB9.....	28
RPB-MUR6.....	28
RPGR-400.....	85
RS-2030.....	58
RSL-330.....	4
RT-500.....	27
RT-520.....	27
RT-550.....	27
RTD-499.....	33, 46

S

S-120.....	3
SB-880.....	9, 46
SB-887.....	46

SC313.....	42
SC316.....	42
SC320.....	42
SD-21.....	22
SD-22.....	22
SERV-CANMAX.....	27
SERV-FAT.....	27
SERV-OPB-DELUXE.....	35
SERV-OPB-PRO.....	34
SERV-OPB-PRO-NUE.....	34
SGR-120.....	42
SGR-380.....	42
SHL-109.....	51
SHM-108.....	51
SHX-110.....	51
SK120.....	42
SK130.....	42
SK150.....	42
SLP101.....	40
SLP-101FIL.....	40
SM1.....	91
SM10.....	91
SP5.....	87
SRLDP.....	9
SRPP-5V.....	9
STENCYL-PLAST-CHIF.....	10
STENCYL-PLAST-LET.....	10
SUI423.....	91
SUP-D-DEV.....	48, 76
SUP-S-DEV.....	48, 76

T

TAP-500.....	47
TB-102.....	36
TB-415.....	40
TE-125.....	39
TENDEURCAMERA.....	41
TER2-APPAREIL.....	53
TER-BATTERIE.....	52
TER-CHARGEUR.....	52
THH-540.....	41
TKS-100.....	43
TOILE109.....	86
TQ-1483.....	42

LEXIQUE

TRI-176.....	22
TSA-ADAPT.....	25
TSAD-VIS.....	25
TS-KITMOTORISE.....	25
TSP-292.....	46
TS-RALLONGE.....	25

U

UBE1.....	97
ULB-582.....	43
ULTRAPOSE-EVOLUTION.....	23
USS-190.....	15
UVB150.....	54
UVB-150-T.....	59

V

V54.....	13
V80.....	13
V81.....	13
V-04200101NEW.....	30
VB54.....	13
VB5105.....	61, 63
VB05305.....	60, 63
VB9096.....	61
VB10011.....	60, 62, 63, 70
VB10431.....	60
VB11079.....	63
VB11085.....	63
VB11370.....	63
VB11422.....	64
VB11554.....	64
VB11697.....	64
VB11724.....	64
VB11966.....	64
VB11988.....	64
VB11998.....	64
VB12014.....	64
VB12016.....	70
VB12017.....	70
VB12029.....	63
VB12036.....	68
VB12037.....	68
VB12044.....	67

VB12046.....	66
VB12074.....	64
VB12100.....	60, 62, 63
VB12155.....	62
VB12317.....	62
VB14305.....	66
VB17105.....	60, 62, 64
VB18255.....	64
VB19105.....	60, 62, 64, 70, 72
VB20305.....	60, 63, 64
VB32305.....	72
VB36255.....	64
VB47451.....	65
VB51505.....	65
VB56305.....	70
VB56405.....	65
VB59405.....	70, 71, 72
VB62175.....	70, 71, 72
VB68151.....	73
VB68255.....	64
VB72127.....	62
VB72155.....	66
VB72205.....	61, 63
VB80517.....	65, 72, 73
VB82327.....	65, 72
VB89427.....	61, 63, 70, 72
VB91127.....	61
VB93305.....	63
VB95175.....	71
VB1102002.....	70
VB1102003.....	70
VB1102004.....	70
VB1102005.....	70
VB2020005.....	90
VB2102939.....	73
VB3101001.....	67
VB3101006.....	68
VB3101007.....	68
VB3101009.....	67
VB3101010.....	67
VB3101011.....	67
VB3101012.....	68
VB3101013.....	68
VB3101014.....	67

VB3101020.....	67
VB3101025.....	67
VB3101035.....	61, 62, 68
VB3101057.....	67
VB3101085.....	67
VB3104003.....	68
VB3104009.....	68
VB3104010.....	68
VB3104011.....	68
VB3104012.....	68
VB3104014.....	68
VB3105001E.....	66
VB3105002.....	66
VB3105003.....	66
VB3105006.....	66
VB3106001.....	71
VB3106002.....	69, 71, 72
VB3106003.....	71
VB3106004.....	71
VB3106005.....	69
VB3106006.....	69
VB3208003.....	73
VB3301001.....	72
VB3407000.....	69
VB3407001.....	69
VB3407002.....	69
VB3407003.....	69
VB3407004.....	69
VB3407005.....	69
VB3407006.....	69
VB3407010.....	69
VB4000000.....	67
VB4000001.....	68
VB4000102.....	62
VB4000103.....	62
VB4000104.....	62
VB4000105.....	62
VB4000107.....	62
VB4000108.....	61, 62
VB4000109.....	61, 63
VB4000110.....	65
VB4000201.....	66
VB4000202.....	66
VB4000301.....	65

VB4000302.....	65
VB4000303.....	60
VB4000304.....	65
VB4000305.....	65
VB4000306.....	65
VB4000307.....	65
VB4000308.....	65, 73
VB4000310.....	65
VB4000403.....	61
VB4000404.....	61
VB4000408.....	61
VB4000409.....	61, 62
VB4000410.....	61
VB4000411.....	61
VB4000413.....	60
VB4000425.....	61
VB4000501.....	71, 73
VB4000601.....	73
VB4000701.....	70, 73
VB4000704.....	74
VB4000705.....	73, 74
VB4000706.....	74
VB4000707.....	74
VB4000708.....	74
VB4000709.....	74
VB4000710.....	74
VB4000711.....	74
VB4000712.....	74
VB4000713.....	74
VB4000714.....	74
VB4000715.....	74
VB4000716.....	74
VB4000717.....	74
VB4000718.....	74
VB4000719.....	75
VB4000720.....	75
VB4000721.....	75
VB4000722.....	75
VB4000723.....	75
VB4000801.....	70
VB4000910.....	71
VB6101001.....	63
VB6102013.....	75
VB6407001E.....	66

VB6407002E.....	66
VB6407003.....	66
VB6407004.....	66
VB6407005.....	66
VB6407007.....	66, 69, 71
VB7101001.....	67
VB7101002.....	67
VB7101003.....	67
VB8000107.....	67
VB8000115.....	69
VB20010005.....	90
VEL-ROP.....	12
VEL-ROP-V2.....	12
VENT-6030.....	37
VENT-DEV.....	48, 76
VKD-22A.....	22
VKD-44A.....	22
VNT-306.....	3
VP-205.....	33
VP-230.....	33
VP-230SPECIALE.....	33
VSP-290.....	32

W

WFA-450.....	39
WFA-450SPECIAL.....	39
WFA-500.....	39
WFA-525.....	39
WK1.....	16
WK1S.....	16
WK2.....	16
WK2S.....	16
WK3.....	16
WK4.....	16
WK4RS.....	16
WK4S.....	16
WK4Z.....	16
WK4ZRS.....	16
WK4ZS.....	16
WK5.....	16
WK5S.....	17
WK7.....	16
WK7L.....	16

WK10HD.....	16
WK11.....	16
WK11VEL.....	16
WK24.....	17
WK24S.....	17
WK24Z.....	17
WK24ZS.....	17
WK27M.....	17
WK27RM.....	17
WK27S.....	17
WK28M.....	17
WK28RL.....	17
WK28RM.....	17
WK28XL.....	17
WKSTR-BX.....	16
WL1135.....	36
WP738-E.....	42
WSK-32.....	36

X

XENYOY-BAGUETTE-TR.....	81
XXD-22A.....	22
XXD-44A.....	22
XL2.....	43

Z

Z1.....	14
Z2.....	14
Z3.....	14
Z4.....	15
Z5.....	15
Z6.....	15
Z7.....	15
Z7RV.....	15
Z8.....	15
Z8RV.....	15
Z9.....	15
Z9RV.....	15
Z10RD.....	15
Z11RD.....	15
Z12RD.....	15
Z30.....	14
Z60.....	14

Z1022.....	15, 36
ZAW-010.....	39
ZAW-025.....	39
ZAW-040.....	36
ZAW-095.....	39
ZAW-120.....	39
ZDK-395.....	14
ZDK-500.....	14
ZK35.....	14
ZK45.....	14
ZLN-914.....	22

NOTES

A series of horizontal dotted lines for writing notes, spanning the width of the page.

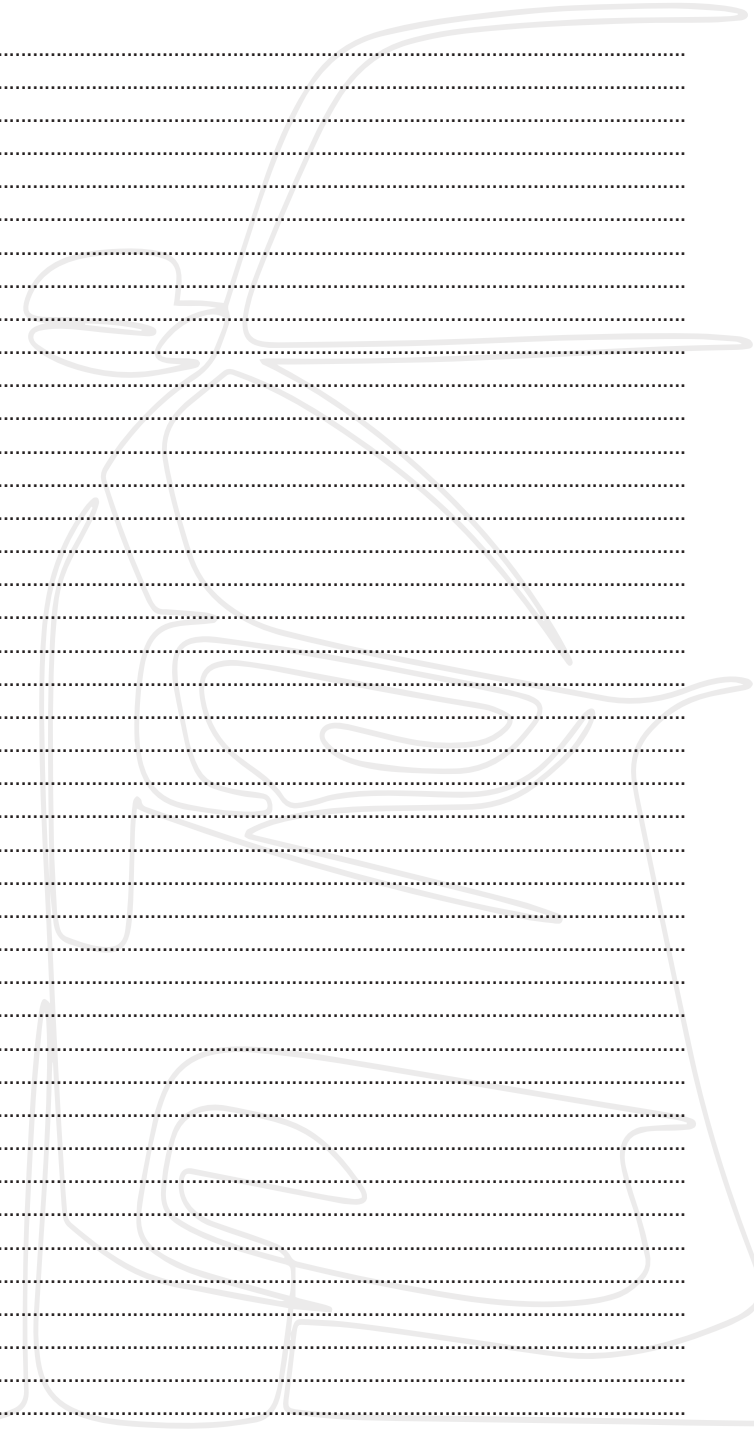

OUVERTURE DE COMPTE INTERNET

RAPPEL

COMMENT PROCÉDER ?

- 1 - Connectez-vous sur notre site internet : www.ferlor-fixoutil.fr
- 2 - Cliquez ensuite sur «Créer un compte»
- 3 - Remplissez tous les champs obligatoires (*)
- 4 - Une fois cette étape effectuée, vous recevrez votre confirmation d'activation de compte sous 24/48h ouvrés avec vos tarifs préférentiels.
- 5 - Connectez-vous avec votre adresse mail et le mot de passe choisi lors de votre demande d'ouverture.
- 6 - Si vous avez oublié votre mot de passe, cliquez sur «mot de passe perdu» et entrez votre adresse mail.

Par mesure de sécurité, si vous bénéficiez déjà d'un compte sur notre base de données, vous devez quand même procéder à une demande d'ouverture de compte sur notre site internet, celle-ci n'est pas automatique (loi RGPD)



QUELS INTÉRÊTS ?

- Validation de vos commandes avec vos tarifications négociées
- Visualisation de vidéos techniques
- Accès descriptifs produits
- Nouveautés en avant-première
- Mise à jour régulière des tarifications et promotions

FERLOR
FIXOUTIL

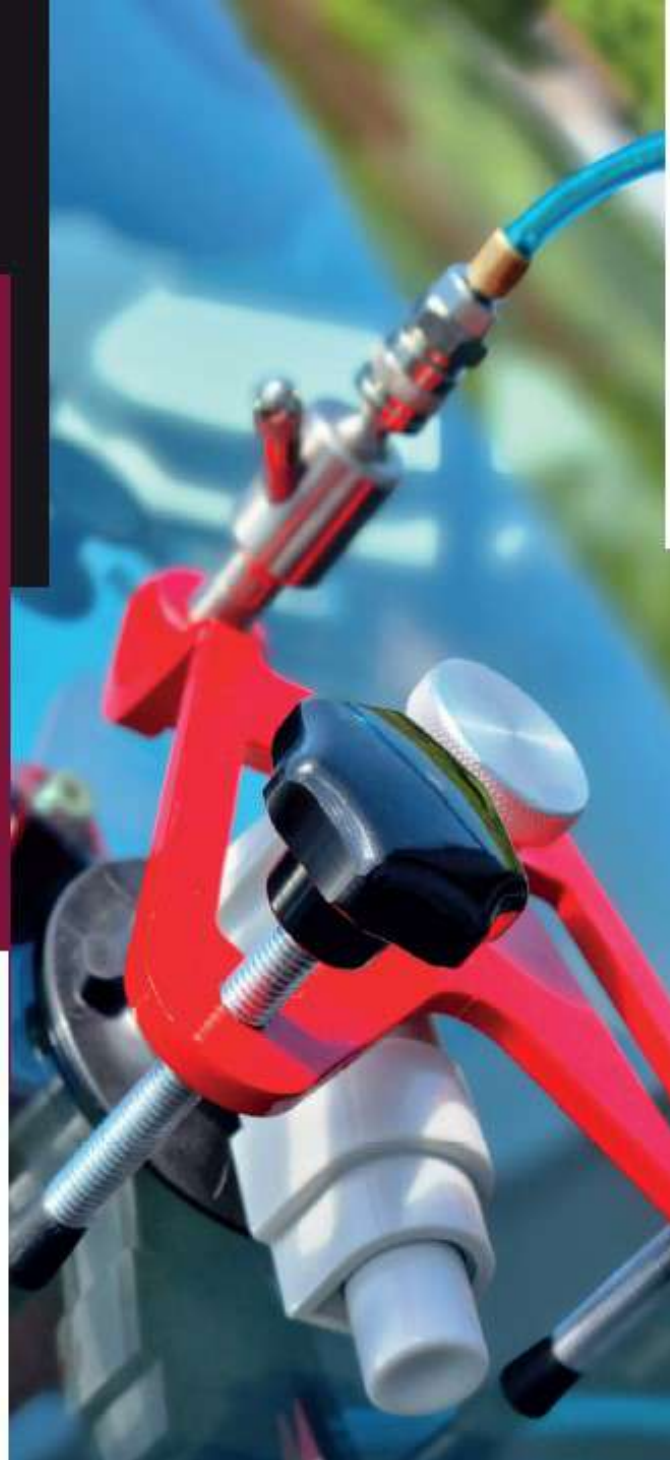

+33 (0)3 89 61 79 01



commercial@ferlor-fixoutil.fr